

CATALOGO DE PRODUCTOS

TALLERES BANFIELD S.A.

JUAN XXIII N°2993 (B1852BDM) BURZACO, BUENOS AIRES, ARGENTINA.

PARQUE INDUSTRIAL DE ALMIRANTE BROWN

TEL (LÍNEAS ROTATIVAS): **54-11-7090-2490**

E-MAIL: **VENTAS@TALLERESBANFIELD.COM.AR**

E-MAIL: **COBRANZAS@TALLERESBANFIELD.COM.AR**



WHATSAPP VENTAS: **+54 9 11-3865-8919**

WHATSAPP COBRANZAS: **+54 9 11-3697-7611**



[HTTPS://WWW.INSTAGRAM.COM/TALLERESBANFIELDSA/](https://www.instagram.com/talleresbanfieldsa/)

[HTTPS://TALLERESBANFIELD.COM.AR/](https://talleresbanfield.com.ar/)

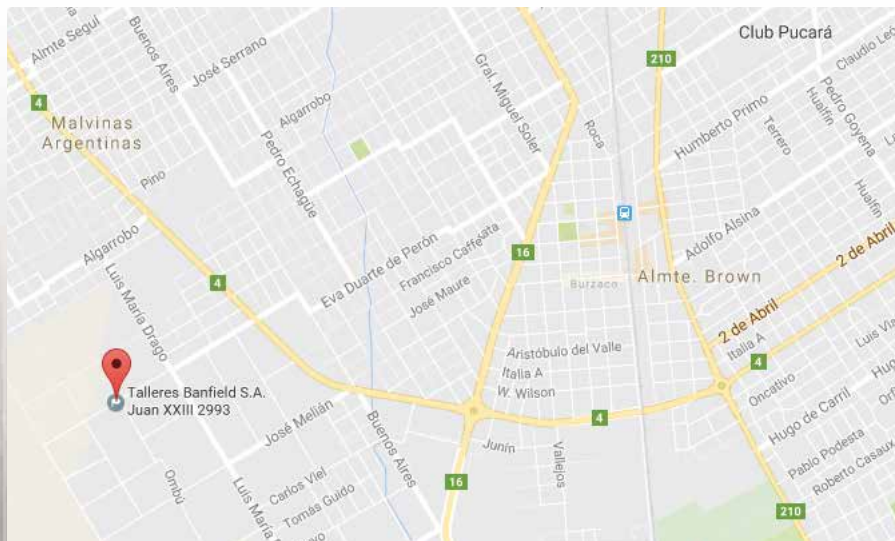

BISAGRAS MUEBLES

Bisagras Cazoleta para Mueble 35 - 26mm	4
Bisagra Articulada / Bisagra CIERRE LENTO	6
Bisagra Cazoleta Para Mueble CIERRE LENTO - 3D PREMIUM	6
Bisagra sistema PUSH-ON / Bisagra Invisible con Ajuste 3D	7
Bisagras tipo 5005 LIVIANA / Bisagras tipo 5005 PESADA	8
Bisagra Reforzada Hierro Bronceado	8

CORREDERAS

Corredera Telescópicas para Cajones Europea TIPO Z	9
Correderas Telescópicas de 30mm	9
Correderas Telescópicas de 35mm "liviana" / 45mm	10
Correderas Telescópicas 45mm CIERRE SUAVE / PUSH / 53mm Super Reforzada	11
Corredera Oculta CIERRE LENTO y PUSH-ON con regulación 3D	12
Corredera Oculta CIERRE LENTO con regulación 3D	12
Panel para Corredera Oculta	12
Soporte para Cajon Interno / Panel y Varilla para Cajón Interno	13
Corredera Oculta PUSH-ON con regulación 3D	13
Corredera Oculta con Lateral CIERRE LENTO - SLIM 4D	14

HERRAJES VARIOS P/MUEBLES

Pistón a Gas/ Corredera Pocket Door	15
Sistema de Elevación para Alacena FREE FLAP	16
Brazo Abatible Plegable p/2 puertas CIERRE SUAVE	16
Canasto extraíble bajo mesada 2 Niveles Fijos CIERRE SUAVE	17
Canasto extraíble bajo mesada - Lakeshore 3 Niveles Regulables CIERRE SUAVE	17
Columna extraíble - Lakeshore 5 Niveles Regulables CIERRE SUAVE	17
Magic Corner - Esquinero Mágico - Lakeshore CIERRE SUAVE	18
Bandeja rebatible "Lemmans" CIERRE SUAVE	18
Cesto para Residuos Simple y Doble CIERRE SUAVE	18
Pata Circular Plástica Regulable / Zócalo Aluminio / Esquinero Unión Zócalo	19
Soporte Escuadra Aereo p/Alacena	19
Alfombra Antideslizante / Lateral Cubertero / Conexión Cubertero	20
Tope Transparente Ø 8 - T 1.5mm	21
Perno y Caja para Conector Oculto Rosca Directo y Conexión Rápida (RAFIX)	21
Tornillo Eurofix Chato Ø 6 - Largo 11 mm / Escuadra Plástica Tapa Blanca	22
Soporte para Estantes Ø 5 / Tarugo Madera Ø 8mm	23
Patin de PVC blanco Ø16mm / Escuadra Zamac de atornillar 12mm	23
Barral Oval para Placard / Soportes Lateral y Central	24
Retenes a Rodillo / Magnéticos / Expulsor Magnético Simple y Doble	25
Amortiguador de Aplicar c/Soporte	25
Retén Expulsor Magnético de Aplicar c/Soporte y de Embutir	25
Cerraduras para Muebles - Gabinetes - Vitrina Varios Modelos	26
Cerradura De Muebles Múltiple 50cm /3 Cajones - Porta Candados Hierro Negro	27

BISAGRAS DE OBRA

Bisagra "T" Hierro Pulido / Bisagra Doble y Simple Acción Hierro Charolado	28
Bisagra Tipo Munición de Acero Inoxidable / Bisagra Libro "OMEGA"	29
Bisagras Mosquera Hr. Charolado y Hr. Zincado / Fichas Reversible	30
Bisagras para Herrería y Carpintería Metálica Reversibles	31
Bisagra para Herrería Pesada Reversibles / Bisagras Carrocero	32
Bisagras Tipo Munición para Carpintería / Bisagras Tipo Municion Sin Agujero	33
Bisagras a Resorte Para Banderola	33

HERRAJES DE OBRA

Aparatos para Accionar Banderolas Tipo Simplón y Desplats	34
Cadena Nudo y Escalera / Aldabas Para Postigos	35
Hierros para Fallebas	36
Cadena de Seguridad / Mirador Optico	37
Gancho Contra Viento / Gancho Hamaca Reforzado Zincado	37

CIERRA PUERTA / BARRAL ANTIPANICO

Cierrapuertas Hidráulicos / Cierrapuertas Hidráulicos Regulable	38
Cierrapuertas con Rodillo Tipo Triunfo Hierro Charolado Negro	38
Barral Antipánico - Reversible / Manijas Exteriores para Barral Antipánico	39

MANIJAS / CERRADURAS / CANDADOS

Manija Aluminio Arco "Roma" / "Pekin" / "Tokio"	40
Manija Aluminio "Praga" / Manija Perfil "Berlin"	41
Manija Acero Inoxidable Barral "Delhi" / Arco "Atenas"	41
Tirador "Quito" / Manija Doble Balancín Acero Inox.	42
Manijas de Hierro Platil (tipo A) / Manijas para Baúl	42
Cerraduras Pomo Copa de Embutir Varios Modelos	44
Candados de Hierro / Bronce Livianos / Bronce Pesados	44

ESCUADRAS / PASADORES

Escuadras Fijas para Estantes / Escuadras Modelo Bracket	45
Escuadra Invisible Ø 8 - Largo 150mm	45
Escuadras Volcables Modelo 200 / 100	46
Escuadra Fija Triángulo Reforzada -Tipo "STRONG"	46
Escuadra para Alacena con Alas - Esquinero	46
Pasador con Traba Resorte / Pasador Cerrojo Tipo Mauser Hr. Charolado	47
Pasador Tipo Mauser con Portacandado / Pasador con Portacandado	47
Picaporte de Arrimar (Cerrojo) / Pasador con Llave Cruz - Igual Combinación	48
Pasador Barra con Llave Computarizada / Pasador Barra a Gatillo	48

RUEDAS

Ruedas de PVC c/ Doble Ruleman con Base Giratoria	49
Ruedas de PVC c/ Doble Ruleman con Base Giratoria y Freno	50
Ruedas de PVC c/ Doble Ruleman Fija	50
Ruedas de Goma con Rosca / con Base / con Base y Freno / con Base Fija	51
Ruedas de Goma Gris con Base / con Base y Freno	52
Ruedas de Nylon con Base / con Base y Freno / Fija	53
Ruedas Plásticas con Base / con Rosca / con Inserto / con Encastre	54
Rueda de Goma Esférica con Base / con Rosca / con Perno	55
Ruedas Plásticas Camera	55
Ruedas de Acero para Portón "V" c/ Rulemán / c/ Rulemán y Soporte	56
Ruedas de Acero para Portón "V" c/ Rulemán y Soporte p/Atornillar	56

TORNILLOS PARA MADERA

Tornillos Drywall para Madera - Punta Aguja - Rosca Ancha	57
Tornillos Chipboard - Fix	58

FIJACIONES / TORNILLOS / PITONES

Tornillos Parker para Chapa	59
Tornillos Pan Framming	59
Tornillos Parker (Fijadora - Phillips) - Punta Mecha	60
Tornillos Cabeza Frezada - Punta Mecha	60
Tornillos Cabeza Frezada Con Alas - Punta Mecha	61
Tornillos Cabeza Flangeada - Punta Mecha (T1)	61
Tornillos Cabeza Flangeada - Punta Aguja (T1)	61
Tornillos Drywall para Metal - Punta Aguja (T2) - Rosca Fina	62
Tirafondos Cabeza Hexagonal	62
Tornillos Drywall - Punta Mecha	63
Tornillos Cabeza Hexagonal - Punta Mecha / Punta Aguja Ranurada (tipo17)	63
Arandelas de Chapa y Goma Vulcanizada / Arandelas de Goma EPDM	64
Puntas para Tornillos - Phillips	64
Tornillo para Manija / Bulón Cabeza Redonda - Cuello cuadrado con Tuerca	65
Arandelas GROVER y Plana Zincadas	66
Tuerca Hexagonal Zincada	66
Vartilla Roscada en Hierro / Hierro Zincado Azul	67
Pitones con Tope	67
Pitones Abiertos / Pitones Cerrados	68
Tarugos Sin Tope / Tarugos Con Tope / Tarugos Espiga VX	69

TEJIDOS

Tejido Mosquitero - Hierro Galvanizado / Aluminio / Aluminio PVC	70
Tejido Mosquitero Fibra de Vidrio / Malla Electrosoldada	71
Tejido Mosquitero Plástico	72
Tejido Hexagonal Hierro Galvanizado	72

BISAGRAS MUEBLES



||| Bisagra Cazoleta para Mueble a Resorte con Base Cruz

Material:

- Hierro niquelado.

Embalaje:

- En cajón de cartón conteniendo 250 o 100 pzas. (La base viene armada)
 - Artículos por Cajón cerrado llevan descuento, ver Lista de Precios.
- (mínima cantidad de venta es la caja)

tärken
HERRAJES & FIJACIONES

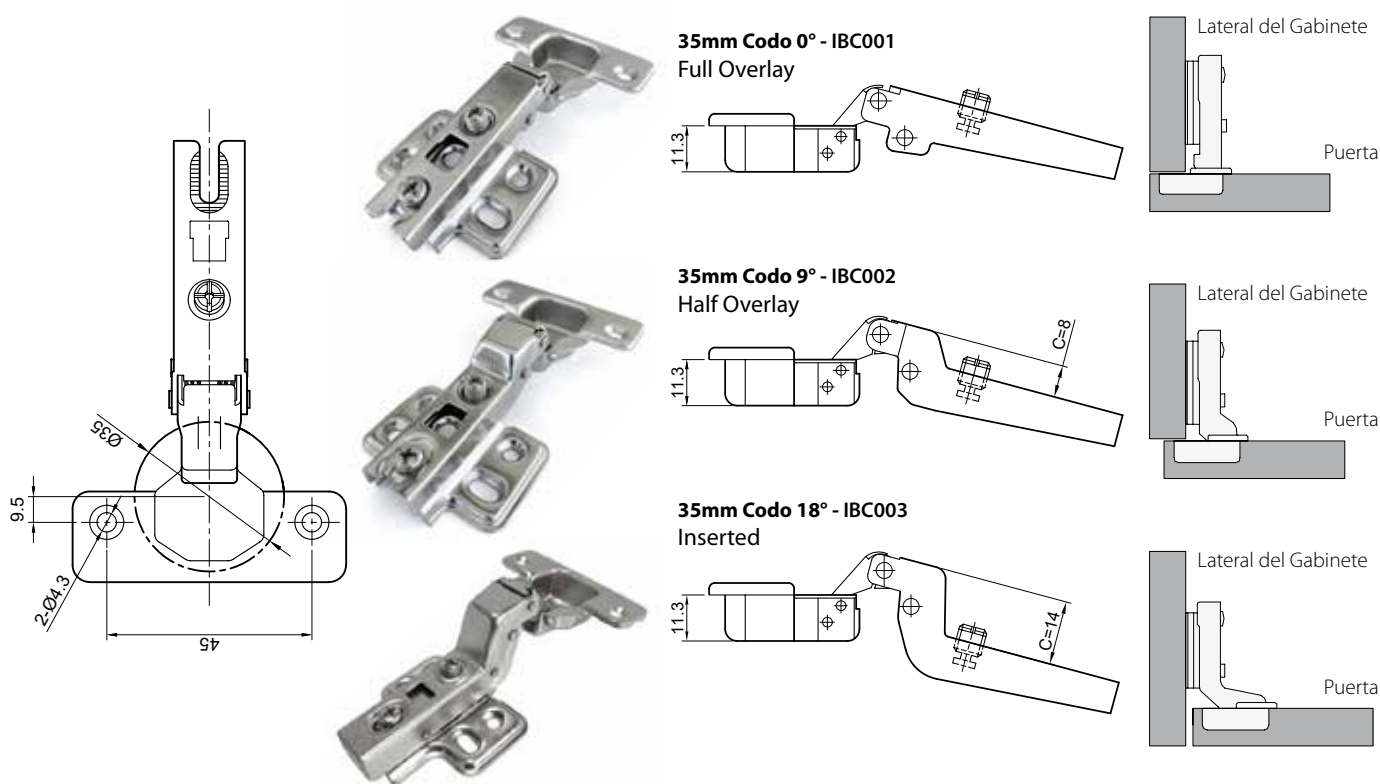

Medida Descripción	Cantidad x Cajón	UNIDAD	ARTÍCULO x Pza.
35 mm codo 0°	250	Pza	IBC001
35 mm codo 9°	250	Pza	IBC002
35 mm codo 18°	250	Pza	IBC003
26 mm (mini) codo 0°	400	Pza	IBC011
26 mm (mini) codo 9°	400	Pza	IBC012
26 mm (mini) codo 18°	400	Pza	IBC013



tärken
HERRAJES & FIJACIONES



165° - IBC004



165° Hidráulica - IBC009
CIERRE LENTO - Clip ON



Detalle - Clip ON
IBC009



Medida Descripción	Cantidad x Cajón	UNIDAD	ARTÍCULO x Pza.	
35 mm - 165°	100	Pza	IBC004	
35 mm - 165° Hidráulica	100	Pza	IBC009	CIERRE LENTO - Clip ON
35 mm - 135° (reemplaza a 90°)	100	Pza	IBC005	
35 mm - con Base Corta	250	Pza	IBC006	
35 mm - con Base Angulo Ciego (Pilastra)	200	Pza	IBC008	
35 mm - con Base Angulo Ciego (Pilastra) - Hidráulica	200	Pza	IBC108	CIERRE LENTO - Clip ON



135° - IBC005



con Base Corta - IBC006



con Base Angulo Ciego - IBC008



Detalle - Clip ON
IBC108



con Base Angulo Ciego - IBC108
CIERRE LENTO - Clip ON



III Bisagra Articulada

- Material:** • Hierro niquelado.
Embalaje: • En cajón de cartón conteniendo 100 pzas.

Medida Descripción	Cantidad x Cajón	UNIDAD	ARTÍCULO
1.2 mm	300	Pza	IBC007



III Bisagra Cazoleta Para Mueble A Resorte Con Base Cruz / CIERRE LENTO

- Material:** • Hierro niquelado / Cierre Clip-On / Con tornillos.
Embalaje: • En cajón de cartón conteniendo 100 pzas. (La base viene armada)



Medida Descripción	Cantidad x caja	Cantidad x Cajón	UNIDAD	ARTÍCULO x Pza.
35 mm codo 0° Hidráulica - CIERRE LENTO con tornillos	10	100	Pza	IBC021
35 mm codo 9° Hidráulica - CIERRE LENTO con tornillos	10	100	Pza	IBC022
35 mm codo 18° Hidráulica - CIERRE LENTO con tornillos	10	100	Pza	IBC023

IBC021 - IBC022 - IBC023

III Bisagra Cazoleta Para Mueble A Resorte CIERRE LENTO - 3D PREMIUM

- Material:** • Hierro niquelado / Cierre Clip-On / Con tornillos.
Embalaje: • En bolsitas individuales de 1 pza. En cajón de cartón conteniendo 100 pzas.

Medida Descripción	Cantidad x caja	Cantidad x Cajón	UNIDAD	ARTÍCULO x Pza.	
35 mm codo 0° Hidráulica - CIERRE LENTO con tornillos	1	100	Pza	IBC071	3D PREMIUM
35 mm codo 9° Hidráulica - CIERRE LENTO con tornillos	1	100	Pza	IBC072	3D PREMIUM
35 mm codo 18° Hidráulica - CIERRE LENTO con tornillos	1	100	Pza	IBC073	3D PREMIUM

35 mm codo 0° Hidráulica - IBC071

35 mm codo 9° Hidráulica - IBC072

35 mm codo 18° Hidráulica - IBC073



||| Bisagra Cazoleta Para Mueble Con Base Cruz / Sistema PUSH ON

- Material:** • Hierro niquelado.
Embalaje: • En cajón de cartón conteniendo 100 pzas. (La base viene armada)



tärken
HERRAJES & FIJACIONES

MINI-LATCH

Medida Descripción	Cantidad x caja	Cantidad x Cajón	UNIDAD	ARTÍCULO
35 mm codo 0° PUSH - ON	-	250	Pza	IBC031
35 mm codo 9° PUSH - ON	-	250	Pza	IBC032
35 mm codo 18° PUSH - ON	-	250	Pza	IBC033
Reten para puerta sistema PUSH - ON / mini-latch	50	500	Pza	IBC034
35 mm codo 0° PUSH - ON / SIN RESORTE	-	250	Pza	IBC061
35 mm codo 8° PUSH - ON / SIN RESORTE	-	250	Pza	IBC062

||| Bisagra Invisible con Ajuste 3D

- Material:** • Zamac - Cromado Opaco.
• Bisagra de Capacidad **50 Kg** con 4 tornillos, 1 llave Allen y cobertores.
• Bisagra de Capacidad **80 Kg** con 8 tornillos, 2 llave Allen y cobertores.

Medida Descripción	Cantidad x caja	Cantidad x Cajón	UNIDAD	ARTÍCULO
Bisagra Invisible Ajuste 3D - Capacidad 50 Kg Dimensiones 130 x 62,5 x 20 mm	1	40	Pza	IBA001
Bisagra Invisible Ajuste 3D - Capacidad 80 Kg Dimensiones 160 x 86 x 29 mm	1	20	Pza	IBA002

tärken
HERRAJES & FIJACIONES



Detalle Bisagra Invisible con Ajuste 3D
• Zamac - Cromado Opaco.



||| Bisagras Tipo 5005 LIVIANA - Hierro Pulido / Hierro Bronceado

Material: • Hierro pulido / Hierro bronceado.

Embalaje: • En cajas de cartón conteniendo 1, 2 o 5 docenas de pares (Dcps).

• Artículos por Cajón cerrado llevan descuento, ver Lista de Precios. (mínima cantidad de venta es la caja)

Medida Descripción	Alto General	Ancho General	Espesor	Cant. x Caja	Cant. x Cajón	UNID.	ARTÍCULO Hr. Pulido	ARTÍCULO Hr. Bronceado
19 mm - ¾"	19 mm	16.5 mm	0.7 mm	5	500	Dcps.	IBL19H	IBL19B
25 mm - 1"	25 mm	17 mm	0.7 mm	2	500	Dcps.	IBL25H	IBL25B
38 mm - 1 ½"	36 mm	20 mm	0.7 mm	1	200	Dcps.	IBL38H	IBL38B
51 mm - 2"	46 mm	23 mm	0.7 mm	1	100	Dcps.	IBL51H	IBL51B
63 mm - 2 ½"	60 mm	25 mm	0.7 mm	1	100	Dcps.	IBL63H	IBL63B
76 mm - 3"	69 mm	32 mm	0.75 mm	1	50	Dcps.	IBL76H	IBL76B
89 mm - 3 ½"	80 mm	36 mm	0.8 mm	1	40	Dcps.	IBL89H	IBL89B
101 mm - 4"	94 mm	39 mm	0.8 mm	1	30	Dcps.	IBL101H	IBL101B



||| Bisagras Tipo 5005 PESADA - Hierro Pulido / Hierro Zincado Amarillo

Material: • Hierro pulido.

Embalaje: • En cajas de cartón conteniendo 1 docenas de pares (Dcps).

• Artículos con precio Cajón cerrado incluyen un 7% de descuento (mínima cantidad de venta es la caja)

Medida Descripción	Alto General	Ancho General	Espesor	Cant. x Caja	Cant. x Cajón	UNID.	ARTÍCULO Hr. Pulido	ARTÍCULO Hr. Zinc. Amar.
25 mm - 1"	25 mm	24 mm	0.9 mm	1	100	Dcps.	IBL25PH	IBL25PA
38 mm - 1 ½"	37 mm	29 mm	1.1 mm	1	100	Dcps.	IBL38PH	IBL38PA
51 mm - 2"	50 mm	35 mm	1.1 mm	1	50	Dcps.	IBL51PH	IBL51PA
63 mm - 2 ½"	63.5 mm	38 mm	1.1 mm	1	50	Dcps.	IBL63PH	IBL63PA
76 mm - 3"	74 mm	45 mm	1.3 mm	1	15	Dcps.	IBL76PH	IBL76PA
89 mm - 3 ½"	89 mm	56 mm	1.4 mm	1	10	Dcps.	IBL89PH	IBL89PA
101 mm - 4"	100 mm	67 mm	1.5 mm	1	8	Dcps.	IBL101PH	IBL101PA
125 mm - 5"	125 mm	76 mm	1.6 mm	1	5	Dcps.	IBL125PH	IBL125PA



||| Bisagra Reforzada Hierro Bronceado (Con Tornillos)

Material: • Hierro bronceado.

Embalaje: • En cajas de cartón conteniendo 1 par.

• En cajón cerrado. (mínima cantidad de venta es la caja)

Medida Descripción	Cantidad x caja	Cantidad x cajón	UNIDAD	ARTÍCULO x Par
63 x 63 mm - 2 ½"	1	240	Par	IOV63B
76 x 76 mm - 3"	1	144	Par	IOV76B
89 x 89 mm - 3 ½"	1	96	Par	IOV89B
101 x 101 mm - 4"	1	72	Par	IOV101B



Correderas Para Cajones Europea / TIPO Z

- Material:**
- Hierro Esmaltado, Blancas / Negras.
 - Espesor de chapa 0.8 / 0.9 / 1mm.
- Embalaje:**
- En cajas de cartón conteniendo 25 juegos (pares).

Cantidad minima de venta una caja (25 juegos)

Medida Descripción	Cantidad x caja	UNIDAD	ARTÍCULO Blanco	ARTÍCULO Negro
10" - 254 mm x 0.8 mm	25	Jgo.	ICO250B	ICO250N
12" - 304 mm x 0.8 mm	25	Jgo.	ICO300B	ICO300N
14" - 355 mm x 0.8 mm	25	Jgo.	ICO350B	ICO350N
16" - 406 mm x 0.9 mm	25	Jgo.	ICO400B	ICO400N
18" - 457 mm x 0.9 mm	25	Jgo.	ICO450B	ICO450N
20" - 508 mm x 1 mm	25	Jgo.	ICO500B	ICO500N
22" - 559 mm x 1 mm	25	Jgo.	ICO550B	ICO550N
24" - 609 mm x 1 mm	25	Jgo.	ICO600B	ICO600N



tärken
HERRAJES & FIJACIONES

Correderas Telescopicas / 30mm

- Material:**
- Hierro Zincado.
 - Ancho 30mm.
- Embalaje:**
- En cajas de cartón conteniendo 15 juegos (pares).

Cantidad minima de venta una caja (15 juegos)

Medida Descripción	Cantidad x caja	UNIDAD	ARTÍCULO Zincado
14" - 355 mm largo	30	Jgo.	ICO30350Z
16" - 406mm largo	30	Jgo.	ICO30400Z



tärken
HERRAJES & FIJACIONES

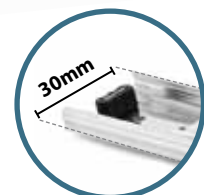

Capacidad de Carga **10 Kg**

Correderas Telescopicas / 35mm "liviana"

Material:

- Hierro Zincado / Hierro Negro.
- Ancho 35mm.

Embalaje:

- En cajas de cartón conteniendo 20 juegos (pares).

Cantidad mínima de venta una caja (20 juegos)

Medida Descripción	Cantidad x caja	UNIDAD	ARTÍCULO Zincado	ARTÍCULO Negro
12" - 304 mm largo	20	Jgo.	ICO35300Z	ICO35300N
14" - 355 mm largo	20	Jgo.	ICO35350Z	ICO35350N
16" - 406 mm largo	20	Jgo.	ICO35400Z	ICO35400N
18" - 457 mm largo	20	Jgo.	ICO35450Z	ICO35450N
20" - 508 mm largo	20	Jgo.	ICO35500Z	ICO35500N

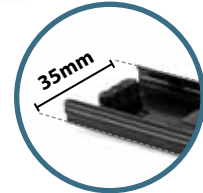

Capacidad de Carga **25 Kg**

Correderas Telescopicas / 45mm

Material:

- Hierro Zincado / Hierro Negro.
- Ancho 45mm.

Embalaje:

- En cajas de cartón conteniendo 15 juegos (pares).

Cantidad mínima de venta una caja (15 juegos)

Medida Descripción	Cantidad x caja	UNIDAD	ARTÍCULO Zincado	ARTÍCULO Negro
10" - 254 mm - 1.0 1.0 & 1.2	15	Jgo.	ICO45250Z	ICO45250N
12" - 304 mm - 1.0 1.0 & 1.2	15	Jgo.	ICO45300Z	ICO45300N
14" - 355 mm - 1.0 1.0 & 1.2	15	Jgo.	ICO45350Z	ICO45350N
16" - 406 mm - 1.0 1.0 & 1.2	15	Jgo.	ICO45400Z	ICO45400N
18" - 457 mm - 1.0 1.0 & 1.2	15	Jgo.	ICO45450Z	ICO45450N
20" - 508 mm - 1.0 1.0 & 1.2	15	Jgo.	ICO45500Z	ICO45500N
22" - 559 mm - 1.0 1.0 & 1.2	15	Jgo.	ICO45550Z	ICO45550N
24" - 609 mm - 1.0 1.0 & 1.2	15	Jgo.	ICO45600Z	ICO45600N

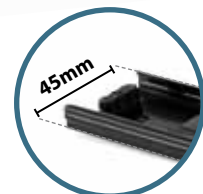

Capacidad de Carga **40 Kg**

Correderas Telescopicas CIERRE LENTO / 45mm

Material:

- Hierro Zincado / Hierro Negro / 1.2 mm espesor.
- Ancho 45mm.

Embalaje:

- En cajón de cartón conteniendo 15 jgos (pares).

Cantidad mínima de venta una caja (15 juegos)

Medida Descripción	Cantidad x cajón	UNIDAD	ARTÍCULO Zincado	ARTÍCULO Negro
14" - 355 mm largo	15	Jgo.	ICO45350SZ	ICO45350SN
16" - 406 mm largo	15	Jgo.	ICO45400SZ	ICO45400SN
18" - 457 mm largo	15	Jgo.	ICO45450SZ	ICO45450SN
20" - 508 mm largo	15	Jgo.	ICO45500SZ	ICO45500SN

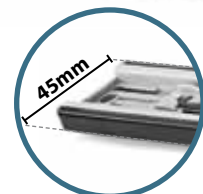

Corredera Telescopica PUSH / 45mm

- Material:**
- Hierro Zincado.
 - Ancho 45mm.
- Embalaje:**
- En cajas de cartón conteniendo 15 juegos (pares).

Cantidad mínima de venta una caja (15 juegos)

Medida Descripción	Cantidad x caja	UNIDAD	ARTÍCULO Zincado
14" - 355 mm largo	15	Jgo.	ICO45350PZ
16" - 406 mm largo	15	Jgo.	ICO45400PZ
18" - 457 mm largo	15	Jgo.	ICO45450PZ
20" - 508 mm largo	15	Jgo.	ICO45500PZ

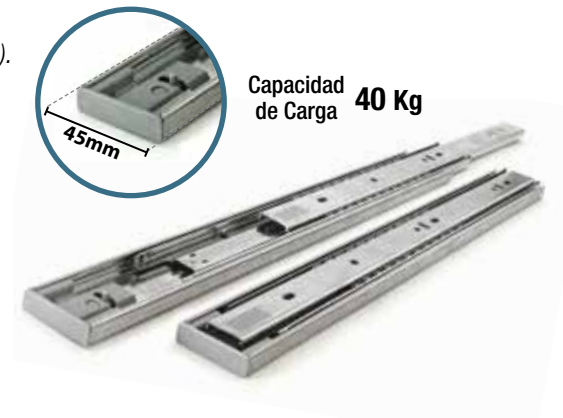

Corredera Telescopica Super Reforzada / 53mm

- Material:**
- Hierro Zincado.
 - Ancho 53mm.
- Embalaje:**
- En cajas de cartón conteniendo 10 juegos (pares).

Cantidad mínima de venta una caja (10 juegos)

Medida Descripción	Cantidad x caja	UNIDAD	ARTÍCULO Zincado
20" - 508 mm largo	10	Jgo.	ICO53500Z
22" - 550 mm largo	10	Jgo.	ICO53550Z



Corredera Oculta CIERRE LENTO y PUSH ON con regulación 3D

- Material:**
- Hierro Zincado.
- Embalaje:**
- En cajas de cartón conteniendo 10 juegos (pares).

Cantidad mínima de venta una caja (10 juegos)

Medida Detalle	Cantidad x caja	UNIDAD	ARTÍCULO
CIERRE SUAVE 400 mm c / regulación 3D	10	Jgo.	ICOO400P
CIERRE SUAVE 450 mm c / regulación 3D	10	Jgo.	ICOO450P
CIERRE SUAVE 500 mm c / regulación 3D	10	Jgo.	ICOO500P

Sistema de Deslizamiento

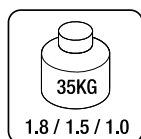
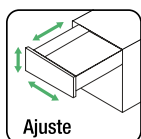
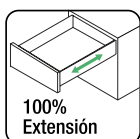

- Grosor: 1.8 / 1.5 / 1.0
- Grosor del tablero: 16 / 18
- Montaje Lateral
- Acero Galvanizado
- Accesorios: 1 juego de mango 3D



Corredera Oculta CIERRE LENTO con regulación 3D

- Material:** • Hierro Zincado.
Embalaje: • En cajas de cartón conteniendo 10 juegos (pares).

Cantidad mínima de venta una caja (10 juegos)

Medida Detalle	Cantidad x caja	UNIDAD	ARTÍCULO
CIERRE SUAVE 400 mm c / regulación 3D	10	Jgo.	ICOO400S
CIERRE SUAVE 450 mm c / regulación 3D	10	Jgo.	ICOO450S
CIERRE SUAVE 500 mm c / regulación 3D	10	Jgo.	ICOO500S



Corredera Oculta PUSH ON con regulación 3D

- Material:** • Hierro Zincado.
Embalaje: • En cajas de cartón conteniendo 10 juegos (pares).

Cantidad mínima de venta una caja (10 juegos)

Medida Detalle	Cantidad x caja	UNIDAD	ARTÍCULO
PUSH ON 400 mm c / regulación 3D	10	Jgo.	ICOO400PU
PUSH ON 450 mm c / regulación 3D	10	Jgo.	ICOO450PU
PUSH ON 500 mm c / regulación 3D	10	Jgo.	ICOO500PU



Panel para Corredera Oculta

- Material:** • Hierro pintado Blanco o Gris.
Embalaje: • En cajas de cartón conteniendo 10 juegos (pares).

Cantidad mínima de venta una caja (10 juegos)

Medida Detalle	Cantidad x caja	UNIDAD	ARTÍCULO Blanco	ARTÍCULO Gris
PANEL P/CORR OCULTA H90 L400	5	Jgo.	ICOP90400B	ICOP90400G
PANEL P/CORR OCULTA H90 L450	5	Jgo.	ICOP90450B	ICOP90450G
PANEL P/CORR OCULTA H90 L500	5	Jgo.	ICOP90500B	ICOP90500G
PANEL P/CORR OCULTA H175 L400	5	Jgo.	ICOP175400B	ICOP175400G
PANEL P/CORR OCULTA H175 L450	5	Jgo.	ICOP175450B	ICOP175450G
PANEL P/CORR OCULTA H175 L500	5	Jgo.	ICOP175500B	ICOP175500G
PANEL P/CORR OCULTA H240 L400	5	Jgo.	ICOP240400B	ICOP240400G
PANEL P/CORR OCULTA H240 L450	5	Jgo.	ICOP240450B	ICOP240450G
PANEL P/CORR OCULTA H240 L500	5	Jgo.	ICOP240500B	ICOP240500G



Soporte para Cajon Interno

tärken
HERRAJES & FIJACIONES

- Material:** • Hierro pintado Blanco o Gris.
Embalaje: • En cajas de cartón conteniendo 10 juegos (pares).

Cantidad minima de venta una caja (10 juegos)

Medida Detalle	Cantidad x caja	UNIDAD	ARTÍCULO Blanco	ARTÍCULO Gris
SOPORTE P/CAJON INTERNO H125	10	Jgo.	ICOI125B	ICOI125G
SOPORTE P/CAJON INTERNO H210	10	Jgo.	ICOI210B	ICOI210G



Panel para Cajon Interno

tärken
HERRAJES & FIJACIONES

- Material:** • Aluminio pintado Blanco o Gris.
Embalaje: • En cajas de cartón conteniendo 10 juegos (pares).

Cantidad minima de venta una caja (10 juegos)

Medida Detalle	Cantidad x caja	UNIDAD	ARTÍCULO Blanco	ARTÍCULO Gris
PANEL P/CAJON INTERNO L800 H122	10	Jgo.	ICOI800B	ICOI800G
PANEL P/CAJON INTERNO L2000 H122	10	Jgo.	ICOI2000B	ICOI2000G



Varilla para Cajon Interno

tärken
HERRAJES & FIJACIONES

- Material:** • Aluminio pintado Blanco o Gris.
Embalaje: • En cajas de cartón conteniendo 10 juegos (pares).

Cantidad minima de venta una caja (10 juegos)

Medida Detalle	Cantidad x caja	UNIDAD	ARTÍCULO Blanco	ARTÍCULO Gris
VARILLA PCAJON INTERNO L800	10	Jgo.	ICOI800VB	ICOI800VG
VARILLA PCAJON INTERNO L2000	10	Jgo.	ICOI2000VB	ICOI2000VG



Corredera Oculta PUSH-ON

Medida Detalle	Cantidad x caja	UNIDAD	ARTÍCULO
PUSH OPEN - 400 mm	10	Jgo.	ICO400OP
PUSH OPEN - 450 mm	10	Jgo.	ICO450OP
PUSH OPEN - 500 mm	10	Jgo.	ICO500OP



tärken
HERRAJES & FIJACIONES

Corredera Oculta Con Lateral CIERRE LENTO SLIM 4D

Mejoras en el Ajuste
Corredera Oculta Con Lateral
CIERRE LENTO / SLIM 4D

Medida Detalle	Cantidad x caja	Cantidad x cajón	UNIDAD	ARTÍCULO GRIS HIERRO	ARTÍCULO BLANCO
20" - 500 mm - Altura 94 mm	1	5	Jgo.	ICOL9050SG	ICOL9050SB
20" - 500 mm - Altura 132 mm	1	5	Jgo.	ICOL13250SG	ICOL13250SB
20" - 500 mm - Altura 180 mm	1	5	Jgo.	ICOL18050SG	ICOL18050SB
20" - 500 mm - Altura 244 mm	1	5	Jgo.	ICOL24450SG	ICOL24450SB



- Ajuste 4 D
- Mecanismo de Clip sin herramientas
- Varias Alturas Laterales (94-180-244mm)
- Paneles laterales 13,8 mm más delgados

Ajuste 4D Sistema Corredera Oculta Con Lateral

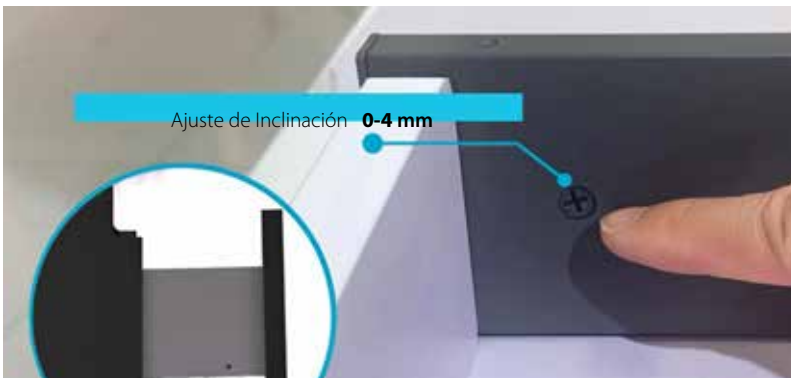
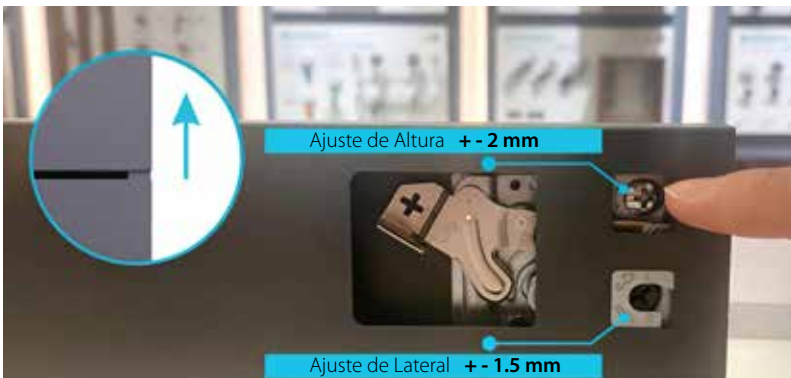

HERRAJES VARIOS P/MUEBLES

||| Pistón A Gas

- Material:** • Acero y PVC
- Embalaje:** • En caja conteniendo 10 pzas.
• En cajón de cartón conteniendo 100 pzas.

Medida Descripción	Cantidad x caja	Cantidad x cajón	UNIDAD	ARTÍCULO
60 N - 270 mm	10	100	Uni.	IHM040
80 N - 270 mm	10	100	Uni.	IHM041
100 N - 270 mm	10	100	Uni.	IHM042
120 N - 270 mm	10	100	Uni.	IHM043
80 N - CIERRE LENTO	10	100	Uni.	IHM055
60 N - MINI 6"	10	100	Uni.	IHM053
80 N - MINI 6"	10	100	Uni.	IHM054
FUERZA INVERSA 80 N - 270 mm	10	100	Uni.	IHM048
FUERZA INVERSA 100 N - 270 mm	10	100	Uni.	IHM049



IHM040 / 60 N - 270 mm
IHM041 / 80 N - 270 mm
IHM042 / 100 N - 270 mm
IHM043 / 120 N - 270 mm

IHM048 / FUERZA INVERSA 80 N - 270 mm
IHM049 / FUERZA INVERSA 100 N - 270 mm



IHM055 / 80 N
CIERRE LENTO

tärken
HERRAJES & FIJACIONES



IHM053 / 60 N - MINI 6"
IHM054 / 80 N - MINI 6"

||| Corredera Pocket Door

- Material:** • PVC Gris / Hro. Cromado.
- Embalaje:** • En cajón de cartón conteniendo 1 Juego.

Medida Descripción	Cantidad x cajón	UNIDAD	ARTÍCULO
16" - 406 mm	20	Jgo.	IHM114
18" - 457 mm	20	Jgo.	IHM115
20" - 508 mm	20	Jgo.	IHM116
22" - 559 mm	20	Jgo.	IHM117



III Sistema de Elevación para Alacena FREE FLAP

- Material:** • PVC Gris / Hro. Cromado.
Embalaje: • En cajón de cartón conteniendo 10 pzas.

Medida Descripción	Cantidad x cajón	UNIDAD	ARTÍCULO
Sistema Elevación Para Alacena Free Flap 4 - 5 kg	10	Uni.	IHM223
Sistema Elevación Para Alacena Free Flap 5 - 6 kg	10	Uni.	IHM224
Sistema Elevación Para Alacena Free Flap 8 - 10 kg	10	Uni.	IHM225



Sistema Mecánico de Apertura Asistida, con Cierre Suave y Silencioso

- Aplicable sobre marcos de aluminio anchos y estrechos, cornisas o listones de madera.
- El frente se mueve fuera del área de acceso, garantizando un acceso óptimo sobre los artículos guardados.
- El mecanismo de elevación está ajustado al peso del frente, el compás abatible se detiene en cualquier posición deseada.

III Brazo Abatible Plegable p/2 puertas CIERRE SUAVE

- Material:** • PVC Gris / Hro. Cromado.
Embalaje: • En cajón de cartón.
• Venta por Juego/Set.



Modelo	Seleccionar según el LF		Seleccionar según el Peso		
	Altura del Gabinete AG (mm)	TORQUE LF	Altura del Gabinete AG (mm)	Peso mínimo (kg)	Peso máximo (kg)
L	700-1040	4500-6600	700 1040	6.42 4.32	9.42 6.34
		3 Bisagras 6750-9900	700 1040	9.64 6.49	14.14 9.51
MD	700-1040	4900-6800	700 1040	7.00 4.71	9.71 6.53
		3 Bisagras 7350-10200	700 1040	10.50 7.06	14.57 9.80
M	700-1040	6500-8500	700 1040	9.28 6.25	12.14 8.17
		3 Bisagras 10250-12750	700 1040	14.64 9.85	18.20 12.25

Medida Descripción	Cantidad x cajón	UNI	ARTÍCULO
L - TORQUE LF 4500-6600	10	Jgo.	IHM099
MD - TORQUE LF 4900-6800	10	Jgo.	IHM100
M - TORQUE LF 6500-8500	10	Jgo.	IHM101

Instrucciones de Instalación

- Rango de Altura del Gabinete: 500~1040mm.
- Rango de Ancho del Gabinete: 0~1800mm, si el ancho es mayor a 1000mm se necesitan 3 bisagras.
- Profundidad del Gabinete mínimo: 280mm.
- Altura del Gabinete: **AG** / Peso de Puerta Frontal: **PPF**
TORQUE **LF** = **AG**mm x **PPF**kg.

Canasto extraíble bajo mesada 2 Niveles Fijos CIERRE SUAVE

- Material:**
- Hierro pintado a fuego Gris y plástico.
 - Bandejas fijas.
 - Sujeción Lateral.
 - Accesorios de instalación incluidos.

- Embalaje:**
- En cajón de cartón conteniendo 1 pzas.

Medida Descripción	Cantidad x cajón	UNI	ARTÍCULO
Canasto para Gabinete ancho 150mm Ancho 90 x Prof. 450 x Alt. 536	2	Uni.	IHM105
Canasto para Gabinete ancho 200mm Ancho 140 x Prof. 450 x Alt. 536	2	Uni.	IHM106



Canasto extraíble bajo mesada / modelo Lakeshore 3 Niveles Regulares CIERRE SUAVE

- Material:**
- Hierro pintado a fuego Gris y plástico.
 - Bandejas extraíbles y regulables.
 - Sujeción Lateral.
 - Accesorios de instalación incluidos.

- Embalaje:**
- En cajón de cartón conteniendo 1 pzas.

Medida Descripción	Cantidad x cajón	UNI	ARTÍCULO
Canasto para Gabinete ancho 150mm Ancho 108 x Prof. 480 x Alt. 673	1	Uni.	IHM107
Canasto para Gabinete ancho 200mm Ancho 153 x Prof. 480 x Alt. 673	1	Uni.	IHM108



Detalle Canasto Extraíble

- Hierro pintado a Fuego Gris.
- Bandejas de plástico extraíbles y regulables.



Columna extraíble / modelo Lakeshore 5 Niveles Regulares CIERRE SUAVE

- Material:**
- Hierro pintado a fuego Gris y plástico.
 - Bandejas extraíbles y regulables.
 - Sujeción Lateral.
 - Accesorios de instalación incluidos.

- Embalaje:**
- En cajón de cartón conteniendo 1 pzas.

Medida Descripción	Cantidad x cajón	UNI	ARTÍCULO
ancho 200mm Ancho 155 x Prof. 500 x Alt. 1560~1860	1	Uni.	IHM109
Columna para Gabinete ancho 300mm Ancho 240 x Prof. 500 x Alt. 1560~1860	1	Uni.	IHM110

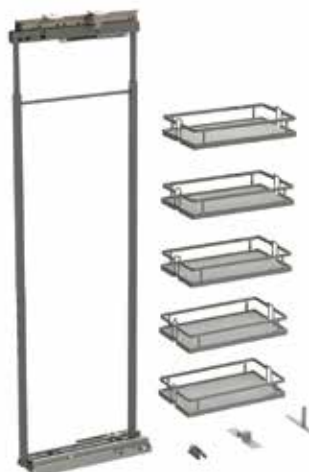

III Magic Corner / Esquinero Mágico modelo Lakeshore CIERRE SUAVE

- Material:**
- Hierro pintado a fuego Gris y plástico.
 - Bandejas extraíbles.
 - Reversible (derecha - izquierda).
 - Accesorios de instalación incluidos.
- Embalaje:**
- En cajón de cartón conteniendo 1 pzas.

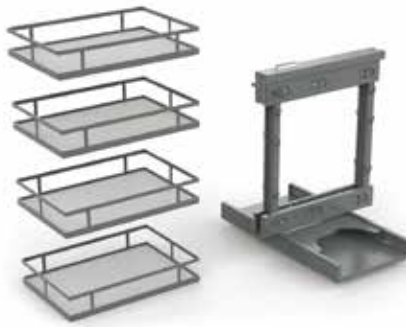

Detalle Esquinero Mágico

- Hierro pintado a Fuego Gris.
- Bandejas de plástico extraíbles.

Medida Descripción	Cantidad x cajón	UNIDAD	ARTÍCULO
Esquinero para Gabinete ancho 900mm Ancho 666 x Prof. 485 x Alt. 610	1	Pza.	IHM111



III Bandeja rebatible "Lemmans" CIERRE SUAVE

- Material:**
- Hierro pintado a fuego Blanco y plástico.
 - Bandejas extraíbles.
 - Reversible (derecha - izquierda).
 - Accesorios de instalación incluidos.
- Embalaje:**
- En cajón de cartón conteniendo 1 pzas.



Detalle Bandeja Rebatible "Lemmans"

- Hierro pintado a Fuego Blanco.
- Bandejas de plástico extraíbles.



Medida Descripción	Cantidad x cajón	UNIDAD	ARTÍCULO
Bandeja DERECHA para Gabinete ancho 900mm Ancho 865 x Prof. 495 x Alt. 650~750	1	Pza.	IHM112
Bandeja IZQUIERDA para Gabinete ancho 900mm Ancho 865 x Prof. 495 x Alt. 650~750	1	Pza.	IHM113

III Cesto para Residuos Simple y Doble CIERRE SUAVE

- Material:**
- PVC Gris / Hro. Cromado.
 - Bandejas extraíbles.
 - Derecho / Izquierdo.
- Embalaje:**
- En cajón de cartón conteniendo 1 pzas.



Medida Descripción	Cantidad x cajón	UNI	ARTÍCULO
Cesto SIMPLE para Gabinete ancho 400mm Ancho 365 x Prof. 460 x Alt. 500 (30 lts)	1	Pza.	IHM103
Cesto DOBLE para Gabinete ancho 600mm Ancho 565 x Prof. 505 x Alt. 500 (30 + 30 lts)	1	Pza.	IHM102

||| Pata Circular Plástica / Regulable 95 - 155mm

Material: • PVC.

Embalaje: • En cajón de cartón conteniendo 200 / 2000 y 5000 pzas.

tärken
HERRAJES & FIJACIONES

Medida Descripción	Cantidad x Bolsa	Cantidad x cajón	UNIDAD	ARTÍCULO
Pata Circular Plástica Regulable de 95 - 155 mm	-	200	Pza.	IHM2000
Clip Plástico P/pata y Zocalo Madera	100	2000	Pza.	IHM2001
Clip Plástico P/pata y Zocalo Aluminio	100	5000	Pza.	IHM2002



||| Zócalo Aluminio - PVC / con Burlete

tärken
HERRAJES & FIJACIONES

Material: • Aluminio y PVC.

Embalaje: • En cajón de cartón conteniendo 10 pzas.

Medida Descripción	Cantidad x cajón	UNIDAD	ARTÍCULO
Zocalo Alum. / pvc C/Burlete 100 mm x 3 mts	10	Pza.	IHM30100
Zocalo Alum. / pvc C/Burlete 120 mm x 3 mts	10	Pza.	IHM30120
Zocalo Alum. / pvc C/Burlete 150 mm x 3 mts	10	Pza.	IHM30150



||| Esquinero Unión para Zócalo

tärken
HERRAJES & FIJACIONES

Material: • Acero Inoxidable.

Embalaje: • En cajón de cartón conteniendo 200 pzas.

Medida Descripción	Cantidad x cajón	UNIDAD	ARTÍCULO
Esquinero 90° Union P/Zocalo 100 mm	200	Pza.	IHM32100
Esquinero 90° Union P/Zocalo 120 mm	200	Pza.	IHM32120
Esquinero 90° Union P/Zocalo 150 mm	200	Pza.	IHM32150
Esquinero 180° Union P/Zocalo 100 mm	200	Pza.	IHM33100
Esquinero 180° Union P/Zocalo 120 mm	200	Pza.	IHM33120
Esquinero 180° Union P/Zocalo 150 mm	200	Pza.	IHM33150



||| Soporte Escuadra Aereo P/Alacena

tärken
HERRAJES & FIJACIONES

Material: • Aluminio.

Embalaje: • En cajón de cartón conteniendo 400 pzas.

Medida Descripción	Cantidad x cajón	UNIDAD	ARTÍCULO Blanco	ARTÍCULO Negro
Soporte Escuadra Aereo P/Alacena 50x45x35	400	Uni.	IES7000B	IES7000N



Alfombra Antideslizante Gris Oscuro

Material: • Goma EVA.

Embalaje: • 1 Rollo de 20 mts - 1 Rollo de 4 mts.

Medida Descripción	Cantidad x cajón	UNIDAD	ARTÍCULO
Alfombra Antideslizante Gris Oscuro de 0.48 x 20 mts	1	Rollo	IHM500
Alfombra Antideslizante Gris Oscuro de 0.48 x 4 mts	1	Rollo	IHM501

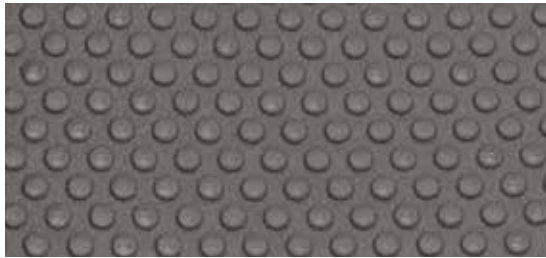

tärken
HERRAJES & FIJACIONES

Lateral Cubertero Gris Oscuro Altura 60 x 2 mts

Material: • PVC.

Embalaje: • En cajón de cartón conteniendo 20 piezas.

Medida Descripción	Cantidad x cajón	UNIDAD	ARTÍCULO
Lateral Cubertero Gris Oscuro Altura 60 x 2 mts	20	Pza.	IHM600



tärken
HERRAJES & FIJACIONES

Conexión Cubertero Gris Oscuro

Material: • PVC.

Embalaje: • En cajón de cartón conteniendo 1000 pzas.

Medida Descripción	Cantidad x cajón	UNIDAD	ARTÍCULO
Conexión Cubertero L Gris Oscuro	1000	Pza.	IHM601L
Conexión Cubertero T Gris Oscuro	1000	Pza.	IHM601T
Conexión Cubertero X Gris Oscuro	1000	Pza.	IHM601X



tärken
HERRAJES & FIJACIONES



IHM601L



IHM601T



IHM601X

Topo Transparente Ø 8 - T 1.5mm

- Material:** • *Silicona, flexible, transparente.*
Embalaje: • *En bolsa de polietileno de 1000 unidades conteniendo 20 piezas.*



tärken
HERRAJES & FIJACIONES

Medida Descripción	Cantidad x bolsa	UNID. VTA	ARTÍCULO
Topo Transparente Ø 8 - T 1.5mm	1	Millar.	IOM1021

Perno y Caja para Conector Oculto Rosca Directo (MINI FIX)

- Material:** • *Zincado Azul, Zamac.*
Embalaje: • *En Bolsas de 1 mil.*

tärken
HERRAJES & FIJACIONES

Medida Detalle	Cantidad x bolsa	UNID. VTA	ARTÍCULO
Perno P/Conector Oculto Rosca Directo	1	mil	TTOC1534
Caja P/Conector Oculto para Placa 15/16 φ 15 - L11.5mm - ZAMAC	1	mil	TTOF15
Caja P/Conector Oculto para Placa 18/19 φ 15 - L13mm - ZAMAC	1	mil	TTOF18



Perno y Caja para Conexión Rápida (RAFIX)

- Material:** • *Hierro zincado azul.*
Embalaje: • *En bolsa de polietileno, conteniendo 500 unidades.*
 • *En cajón cerrado.*

Medida Descripción	Cantidad x bolsa	Cantidad x cajón	UNID. VTA	ARTÍCULO x Millar
Perno para Conexión Rápida (RAFIX) Rosca Directa Ø 6 mm	500	5 000	Uni.	TTOC6
Caja para Conexión Rápida (RAFIX) Ø 20 mm	500	1 000	Uni.	TTOF20



||| Tornillo Eurofix Chato Ø 6mm - Largo 11mm

- Material:**
- Hierro zincado azul.
- Embalaje:**
- En bolsa de polietileno, conteniendo 1 millar.
 - En cajón cerrado.

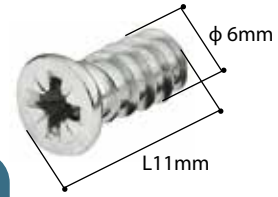

Medida Descripción	Cantidad x bolsa	Cantidad x cajón	UNID. VTA	ARTÍCULO x Millar
Tornillo Eurofix Chato Ø 6mm - Largo 11mm	1 000	10 000	Uni.	TTOF611

||| Escuadra Plastica Con Tapa Blanca

- Material:**
- PVC blanco.
- Embalaje:**
- En bolsa de polietileno, conteniendo 500 / 100 Unidades.
 - En cajón cerrado.

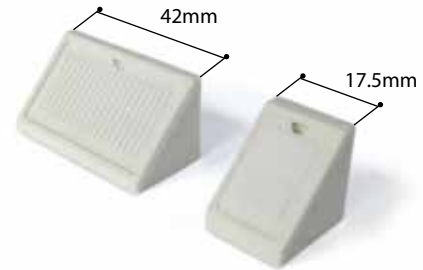

Medida Descripción	Cantidad x bolsa	UNID. VTA	ARTÍCULO x Millar
Escuadra Plastica Con Tapa Blanca - SIMPLE	500	Uni.	TTO17
Escuadra Plastica Con Tapa Blanca - DOBLE	100	Uni.	TTO42

||| Soporte Para Estantes Ø 5mm

- Material:**
- Hierro zincado azul.
- Embalaje:**
- En bolsa de polietileno, conteniendo 1000 Unidades.
 - En cajón cerrado.



Medida Descripción	Cantidad x bolsa	Cantidad x cajón	UNID. VTA	ARTÍCULO x Millar
Soporte Para Estantes Ø 5mm	1 000	4 000	Uni.	TTOF16

||| Tarugo Madera Ø 8mm

- Material:**
- Madera .
- Embalaje:**
- En bolsa de polietileno, conteniendo 2000 Unidades.



Medida Descripción	Cantidad x bolsa	UNID. VTA	ARTÍCULO x Millar
Tarugo de Madera Ø8 Largo 35mm	2000	Uni.	IHM050
Tarugo de Madera Ø8 Largo 40mm	2000	Uni.	IHM051

||| Patin de PVC blanco Ø16mm

- Material:** • PVC Blanco
Embalaje: • En bolsa de polietileno, conteniendo 1000 Unidades.

Medida Descripción	Cantidad x bolsa	UNID. VTA	ARTÍCULO x Millar
Patin Clavo de PVC Blanco	1 000	Uni	IHM052



||| Escuadra Zamac de atornillar 12mm

- Material:** • PVC Blanco
Embalaje: • En bolsa de polietileno, conteniendo 1000 Unidades.

Medida Descripción	Cantidad x bolsa	UNID. VTA	ARTÍCULO x Millar
Escuadra Soporte de Atornillar Ancho 12mm - Zamac	1 000	Uni	IHM056



Soporte Para Barral Oval

- Material:** • Zamac.
- Embalaje:** • En bolsas de 200 o 50 unidades (No se fracciona).

Medida Detalle	Cantidad x bolsa	UNIDAD	ARTICULO
Soporte Oval Lateral	200	pza.	IHM4001
Soporte Oval Central	50	pza.	IHM4002



tärken
HERRAJES & FIJACIONES



Barral Oval Para Placard De Hro. Cromado

- Material:** • Hierro, de 0.6 mm y 1.0 mm de espesor.
- Embalaje:** • En paquetes de 10 unidades (No se fracciona).
• Tiras de 3 mts.



Medida Detalle	Cantidad x paquete	UNIDAD	ARTICULO
30 x 15 mm x 3 mts. - Espesor 0.6 mm	10	pza.	IHM4022
30 x 15 mm x 3 mts. - Espesor 1.0 mm	10	pza.	IHM4023

tärken
HERRAJES & FIJACIONES

tärken
HERRAJES & FIJACIONES

Retenes A Rodillo

- Material:** • Hierro zincado / cobreado.
- Embalaje:** • En cajas de 100 pzas.
• Artículos por Cajón cerrado llevan descuento, ver Lista de Precios. (mínima cantidad de venta es la caja)



Medida Descripción	Cantidad x caja	Cantidad x cajón	UNIDAD	ARTÍCULO x Pza.
32 mm Zincado resorte simple	100	1000	Pza.	IRE401
32 mm Cobreado resorte simple	100	1000	Pza.	IRE402
32 mm Bronceado resorte simple	100	1000	Pza.	IRE404



Retenes Magnéticos

- Material:** • Polipropileno.
- Embalaje:** • En cajas de 100 o 50 pzas.
• En cajón cerrado.

Medida Descripción	Cantidad x caja	Cantidad x cajón	UNIDAD	ARTÍCULO Blanco	ARTÍCULO Marrón
36 mm Simple c/tornillos PVC	100	1000	Pza.	IRE411	IRE412
64 mm Doble c/tornillos PVC	100	500	Pza.	IRE413	IRE414



Expulsor Magnético Simple Y Doble

- Material:** • Plástico y hierro.
- Embalaje:** • En cajas de cartón.

Medida Detalle	Cantidad X caja	Cantidad X cajón	UNIDAD	ARTICULO
Expulsor magnético simple	50	1200	Pza.	IRE431
Expulsor magnético doble	25	600	Pza.	IRE432

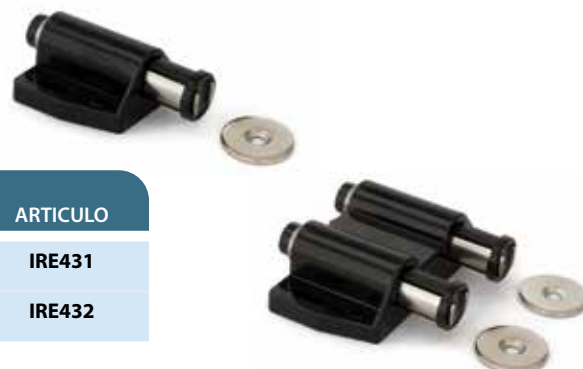

Amortiguador de Aplicar con Soporte Retén Expulsor Magnético de Aplicar con Soporte y de Embutir

- Material:** • Plástico.
- Embalaje:** • En bolsitas de polietileno.

Medida Detalle	Cantidad x bolsa	Cantidad x Cajón	UNIDAD	ARTÍCULO
Amortiguador	200	3000	Pza	IHM037
Reten Expulsor Magnético de Aplicar	1	500	Pza	IHM038
Reten Expulsor Magnético de Embutir	1	1000	Pza	IHM039



III Cerraduras Para Vitrina

- Material:** • Hierro niquelado.
Embalaje: • En cajas de cartón conteniendo 1 docena o 12 unidades. • En cajón cerrado.



Medida Descripción	Cantidad x caja	Cantidad x cajón	UNIDAD	ARTÍCULO
120 mm	12	600	Pza.	ICE911

III Cerraduras Para Gabinetes

- Material:** • Hierro.
Embalaje: • En cajas de cartón conteniendo 1 pieza con accesorios. • En cajón cerrado.

Medida Descripción Diámetro x largo Tambor	Cantidad x caja	Cantidad x cajón	UNIDAD	ARTÍCULO
ART. 105 (de botón)	12	240	Pza.	ICE921
18 (diámetro) x 16 (largo) mm	12	240	Pza.	ICE922
18 (diámetro) x 20 (largo) mm	12	240	Pza.	ICE923
18 (diámetro) x 20 (largo) mm Igual Combinación	12	240	Pza.	ICE923C
18 (diámetro) x 25 (largo) mm	12	240	Pza.	ICE924
18 (diámetro) x 30 (largo) mm	12	240	Pza.	ICE925



III Cerraduras De Muebles (P/Escritorios)

- Material:** • Hierro / bronce.
Embalaje: • En cajas de cartón conteniendo 1 docena o 12 unidades. • En cajón cerrado.



Embutir ICE301



Aplicar zamac ICE302
Aplicar hierro ICE302S



Redonda ICE303



Corrediza ICE304

Medida Descripción	Cantidad x caja	Cantidad x cajón	UNIDAD	ARTÍCULO	CILINDRO	Base	Llave
22 mm De Embutir	12	600	Pza.	ICE301	Bronce	Hr. Bceado	Bronce
19 mm De Aplicar Zamac	12	240	Pza.	ICE302	Zamac	Zamac	Hr/Plast
19 mm De Aplicar Hierro	12	240	Pza.	ICE302S	Hierro	Hierro	Hr/Plast
19 mm De Aplicar Redonda	12	240	Pza.	ICE303	Zamac	Zamac	Hr/Plast
19 mm De Aplicar Corrediza	12	240	Pza.	ICE304	Zamac	Zamac	Hr/Plast

Cerradura De Muebles Multiple 50cm Para 3 Cajones

- Material:** • Aluminio y Zamac y plástico (llave volcable).
- Embalaje:** • En cajas de cartón conteniendo 12 piezas.
• En cajón cerrado conteniendo 120 piezas.

tärken
HERRAJES & FIJACIONES



Medida Detalle	Cantidad x caja	Cantidad x cajón	UNIDAD	ARTÍCULO
D19 x L20	12	120	pza	ICE311

Porta Candados Hierro Charolado Negro

- Material:** • Hierro charolado.
- Embalaje:** • En cajas de cartón, conteniendo 1 o 2 docenas.
• En cajón cerrado.

Medida Descripción	Cantidad x caja	Cantidad x cajón	UNIDAD	ARTÍCULO x Par
38 mm - 1 ½"	2	200	Doc.	IPC38
51 mm - 2"	1	100	Doc.	IPC51
63 mm - 2 ½"	1	50	Doc.	IPC63
76 mm - 3"	1	50	Doc.	IPC76
89 mm - 3 ½"	1	50	Doc.	IPC89
101 mm - 4"	1	40	Doc.	IPC101
127 mm - 5"	1	40	Doc.	IPC127
152 mm - 6"	1	25	Doc.	IPC152



||| Bisagra "T" Hierro Pulido

- Material:** • Hierro pulido.
- Embalaje:** • En cajas de cartón conteniendo 1/2, 1 docenas de pares (Dcps).
• Artículos por Cajón cerrado llevan descuento, ver Lista de Precios.
(mínima cantidad de venta es la caja)

Medida Descripción	Cantidad x caja	Cantidad x cajón	UNIDAD	ARTÍCULO x Dcps.
76 mm - 3"	1	40	Dcps.	IBT76
101 mm - 4"	1	40	Dcps.	IBT101
127 mm - 5"	1/2	25	Dcps.	IBT127
152 mm - 6"	1/2	25	Dcps.	IBT152
203 mm - 8"	1/2	15	Dcps.	IBT202
254 mm - 10"	1/2	15	Dcps.	IBT254
304 mm - 12"	1/2	15	Dcps.	IBT304



||| Bisagra Doble Acción Hierro Charolado

- Material:** • Hierro charolado.
- Embalaje:** • En cajas de cartón conteniendo 1 par.
• Artículos por Cajón cerrado llevan descuento, ver Lista de Precios.
(mínima cantidad de venta es la caja)

Medida Descripción	Cantidad x caja	Cantidad x cajón	UNIDAD	ARTÍCULO x Par
76 mm - 3"	1	25	Par	IBD3
101 mm - 4"	1	25	Par	IBD4
127 mm - 5"	1	25	Par	IBD5
152 mm - 6"	1	25	Par	IBD6



||| Bisagra Simple Acción Hierro Charolado

- Material:** • Hierro charolado.
- Embalaje:** • En cajas de cartón conteniendo 1 par. (mínima cantidad de venta es la caja)
• En cajón cerrado.

Medida Descripción	Cantidad x caja	Cantidad x cajón	UNIDAD	ARTÍCULO x Par
76 mm - 3"	1	50	Par	IBD3S
101 mm - 4"	1	50	Par	IBD4S
127 mm - 5"	1	40	Par	IBD5S
152 mm - 6"	1	25	Par	IBD6S



||| Bisagra Tipo Munición Ac. Inox (con Tornillos)

- Material:** • Acero inoxidable.
- Embalaje:** • En cajas de cartón conteniendo 1 par con sus tornillos.
• En cajón cerrado conteniendo 50 pares.

Medida Detalle	Cantidad x caja	Cantidad x cajón	UNIDAD	ARTÍCULO	
76 x 76 x 2 mm - 3 x 3"	1	50	Par	IBA76	ACERO INOX.
101 x 76 x 2 mm - 4 x 3"	1	50	Par	IBA10176	ACERO INOX.
101 x 76 x 2 mm - 4 x 3"	1	50	Par	IBA10176N	ACERO INOX. NEGRO
101 x 89 x 2 mm - 4 x 3 1/2"	1	50	Par	IBA10189	ACERO INOX.
101 x 101 x 2 mm - 4 x 4"	1	50	Par	IBA101101	ACERO INOX.



Trapano

||| Bisagra Calada "OMEGA" (con Tornillos)

- Material:** • Acero inoxidable o Hierro Zincado
- Embalaje:** • En cajas de cartón conteniendo 1 par con sus tornillos.
• En cajón cerrado conteniendo 50 pares.

Medida Detalle	Cantidad x caja	Cantidad x cajón	UNIDAD	ARTÍCULO	
100 x 75 x 2.8 mm	1	50	Par	IBA43A	ACERO INOXIDABLE
100 x 75 x 2.8 mm	1	50	Par	IBA43Z	HIERRO ZINCADO





Bisagra Mosquera / Hr. Charolado

Material:

- Hierro charolado.

Embalaje:

- En cajas de cartón conteniendo 5 unidades.
- **Artículos por Cajón cerrado llevan descuento, ver Lista de Precios.**

(mínima cantidad de venta es la caja)

Medida Descripción	Cantidad x caja	Cantidad x cajón	UNIDAD	ARTÍCULO x Par
70 mm - 2 ¾"	5	200	Par	IPA600



Bisagra Mosquera

Material:

- Alas de chapa de hierro decapada, laminada en frío, perno de acero y resorte de alambre de acero templado SAE 1070/80.

Embalaje:

- En cajas de cartón conteniendo 12 pares o 24 unidades.

Descripción	EMBALAJE	UNIDAD Vta	CÓDIGO Hr. Zincado
64 mm - 2 ½"	Caja X 12 uni	Pza.	FOT100
64 mm - 2 ½"	Bolsa X 200 uni	Pza.	FOT100G



Fichas Reversibles

Material:

- De Fleje de hierro decapado laminado en frío, perno arandela de hierro trellado estampado SAE 1010.

El zincado puede ser amarillo o azul.

Embalaje:

- En cajas de cartón conteniendo 24 unidades.
- A granel en bolsas de polietileno conteniendo 50 unidades.
- A granel en bolsas de polipropileno conteniendo 250 unidades.

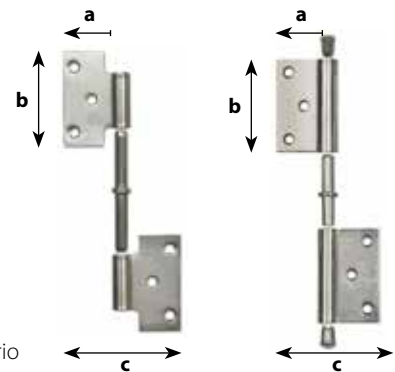

Fichas con mano - pedido especial consultar

Medida Descripción	a mm	b mm	c mm	EMBALAJE	UNIDAD Vta	CÓDIGO Hr. Pulido	CÓDIGO Hr. Zinc. Azul	CÓDIGO Hr. Zinc. Amarillo
2/3 x 1.50 mm Rev. Tmario	35	58	73	Caja x 24 uni	Pza.	FFI100H	FFI100A	FFI100M
2/3 x 1.50 mm Rev. Tmario	35	58	73	Bolsa x 250 uni	Pza.	FFI100HG	FFI100AG	FFI100MG
2/3 x 1.50 mm Rev.	27	58	65	Caja x 24 uni	Pza.	FFI200H	FF0120	FFI200M
2/3 x 1.50 mm Rev.	27	58	65	Bolsa x 250 uni	Pza.	FFI200HG	FFI200AG	FFI200MG
2/5 x 1.50 mm Rev.	36	58	83.5	Caja x 24 uni	Pza.	FFI300H	FFI300A	FFI300M
2/5 x 1.50 mm Rev.	36	58	83.5	Bolsa x 250 uni	Pza.	GF0021	FFI300AG	FFI300MG





Bisagras Para Herrería Y Carpintería Metálica (Reversibles)

Material:

- De chapa de hierro y perno de hierro trellado estampado SAE 1010.

Embalaje:

- En cajas de cartón conteniendo 24 unidades (derechas o izquierdas).
- A granel en bolsas de polietileno conteniendo 50 unidades.
- A granel en bolsas de polipropileno conteniendo 250 unidades.

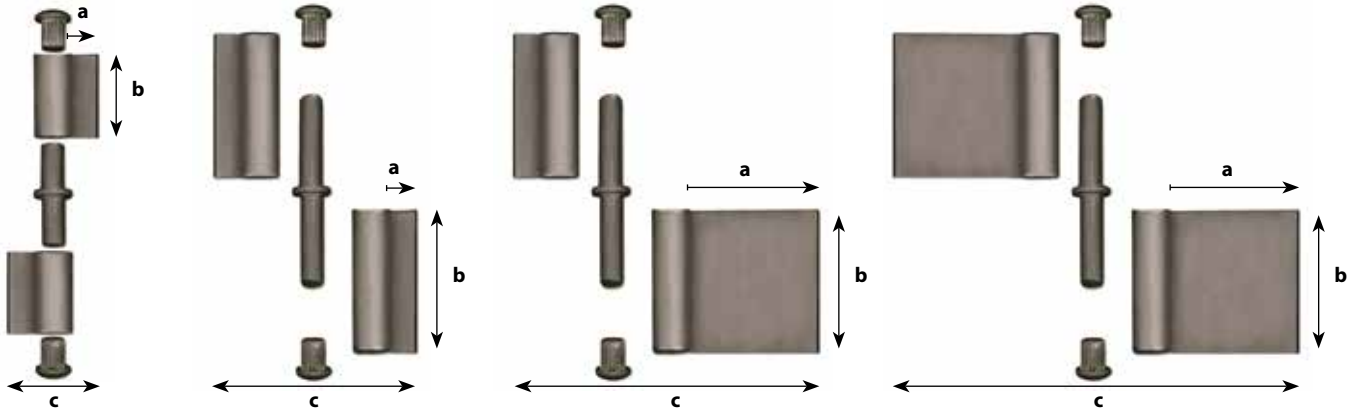

Descripción	Medidas						Embalaje	UNIDAD Vta	CÓDIGO
	a mm	b mm	c mm	d mm	Espesor	φ perno			
20 x 50 x 1.4 mm	20	25	47	-	1.4	4.35	Caja x 24 uni	Pza.	FBS2050
20 x 50 x 1.4 mm	"	"	"	-	"	"	Bolsa x 250 uni	Pza.	FBS2050G
60 x 8 x 2.5 mm	8	28	30	-	2.5	7.75	Caja x 24 uni	Pza.	FBS608
60 x 8 x 2.5 mm	"	"	"	-	"	"	Bolsa x 250 uni	Pza.	FBS608G
80 x 8 x 2.5 mm	8	38	29	-	2.5	7.75	Caja x 24 uni	Pza.	FBS808
80 x 8 x 2.5 mm	"	"	"	-	"	"	Bolsa x 250 uni	Pza.	FBS808G
100 x 8 x 2.5 mm	8	50	30	-	2.5	7.75	Caja x 24 uni	Pza.	FBS1008
100 x 8 x 2.5 mm	"	"	"	-	"	"	Bolsa x 250 uni	Pza.	FBS1008G
60 x 33 x 2.5 mm	33	28	53	-	2.5	7.75	Caja x 24 uni	Pza.	FBS6033
60 x 33 x 2.5 mm	"	"	"	-	"	"	Bolsa x 250 uni	Pza.	FBS6033G
80 x 33 x 2.5 mm	33	38	56	-	2.5	7.75	Caja x 24 uni	Pza.	FBS8033
80 x 33 x 2.5 mm	"	"	"	-	"	"	Bolsa x 125 uni	Pza.	FBS8033G
100 x 33 x 2.5 mm	33	50	30	-	2.5	7.75	Caja x 24 uni	Pza.	FBS10033
100 x 33 x 2.5 mm	"	"	"	-	"	"	Bolsa x 125 uni	Pza.	FBS10033G
60 x 8 x 33 x 2.5 mm	8	28	53	33	2.5	7.75	Caja x 24 uni	Pza.	FBS60833
60 x 8 x 33 x 2.5 mm	"	"	"	"	"	"	Bolsa x 250 uni	Pza.	FBS60833G
80 x 8 x 33 x 2.5 mm	8	38	56	33	2.5	7.75	Caja x 24 uni	Pza.	FBS80833
80 x 8 x 33 x 2.5 mm	"	"	"	"	"	"	Bolsa x 125 uni	Pza.	FBS80833G
100 x 8 x 33 x 2.5 mm	8	50	30	33	2.5	7.75	Caja x 24 uni	Pza.	FBS100833
100 x 8 x 33 x 2.5 mm	"	"	"	"	"	"	Bolsa x 125 uni	Pza.	FBS100833G



Bisagras Para Herreria Pesada (Reversibles)

- Material:** • De chapa de hierro y perno de hierro trefilado, diametro 12mm, estampado SAE 1010.
- Embalaje:** • A granel en bolsas de polietileno conteniendo 50 unidades.
• A granel en bolsas de polipropileno conteniendo 250 unidades.

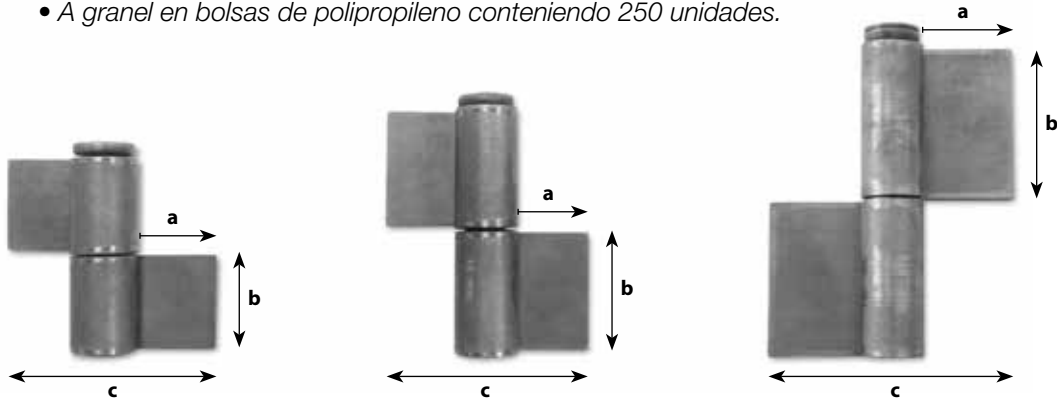

Descripción	Medidas					EMBALAJE	UNIDAD Vta	CÓDIGO
	a mm	b mm	c mm	Espesor mm	φ perno mm			
60 x 23 mm	23	30	67	4	12	Bolsa x 50 uni	Pza.	FBS6026
76 x 23 mm	23	38	67	4	12	Bolsa x 50 uni	Pza.	FBS7626
100 x 32 mm	30	50	80	4	12	Bolsa x 50 uni	Pza.	FBS10032
Perno φ 12 / para 60 x 23 mm	-	-	-	-	12	suelto	Pza.	FOT701
Perno φ 12 / para 76 x 23 mm	-	-	-	-	12	suelto	Pza.	FOT702
Perno φ 12 / para 100 x 32 mm	-	-	-	-	12	suelto	Pza.	FOT703

Bisagras Carrocero

- Material:** • De chapa de hierro decapada, con perno de hierro trefilado estampado SAE 1010.
- Embalaje:** • En cajas de cartón conteniendo 6 pares (12 unidades).
• A granel en bolsa conteniendo 125 unidades.

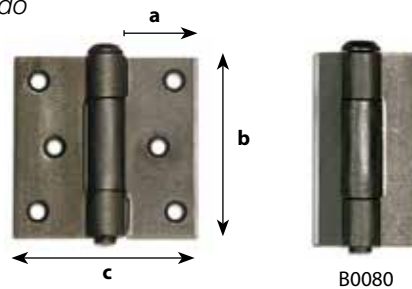

Descripción	a mm	b mm	c mm	EMBALAJE	UNIDAD Vta	Carpintero		Hierro S/ Agujero
						CÓDIGO Hr. Pulido	CÓDIGO Hr. Zincado	CÓDIGO Hr. Pulido
67 x 65 x 2.50 mm	27	66	67	caja x 12 uni	Pza.	FOT200H	FOT200A	FOT300H
67 x 65 x 2.50 mm	27	66	67	bolsa x 125 uni	Pza.	FOT200HG	FOT200AG	FOT300HG
65 x 37 x 2.50 mm	14/10	66	38	caja x 12 uni	Pza.			FOT400H
65 x 37 x 2.50 mm	14/10	66	38	bolsa x 125 uni	Pza.			FOT400HG



Bisagras Tipo Munición Para Carpintería

Material: • De chapa de hierro decapada y perno de hierro trefilado estampado SAE 1010. Perilla de hierro estampado y arandelas de hierro bronceado. El zincado puede ser amarillo o azul.

Otras terminaciones (ej.: zincado negro) consultar

Embalaje: • En cajas de cartón conteniendo 6 pares (12 unidades).
• A granel en bolsas de polietileno conteniendo 125 unidades.

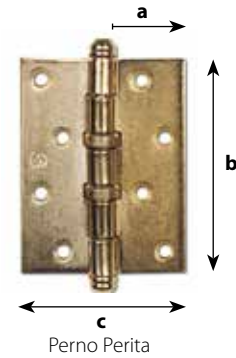

Descripción	a mm	b mm	c mm	EMBALAJE	UNIDAD Vta	CÓDIGO Hr. Pulido	CÓDIGO Hr. Zinc. Azul	CÓDIGO Hr. Zinc. Amarillo
75 x 75 x 2.50 mm - 3 x 3"	32	78	77	Caja x 12 uni	Pza.	FBM7575H	FBM7575A	FBM7575M
75 x 75 x 2.50 mm - 3 x 3"	"	"	"	Bolsa x 125 uni	Pza.	FBM7575HG	FBM7575AG	FBM7575MG
101 x 75 x 2.50 mm - 4 x 3"	32	100	77	Caja x 12 uni	Pza.	FBM10075H	FBM10075A	FBM10075M
101 x 75 x 2.50 mm - 4 x 3"	"	"	"	Bolsa x 125 uni	Pza.	FBM10075HG	FBM10075AG	FBM10075MG

Bisagras Tipo Munición Sin Agujero

Descripción	a mm	b mm	c mm	EMBALAJE	UNIDAD Vta.	CÓDIGO Perno Perita
75 x 44 x 2.50 mm - 3 x 1 3/4"	13/9	77	36	Caja x 12 uni	Pza.	FBM7544SH
75 x 44 x 2.50 mm - 3 x 1 3/4"	"	"	"	Bolsa x 125 uni	Pza.	FBM7544SHG
75 x 75 x 2.50 mm - 3 x 3"	32	78	77	Caja x 12 uni	Pza.	FBM7575SH
75 x 75 x 2.50 mm - 3 x 3"	"	"	"	Bolsa x 125 uni	Pza.	FBM7575SHG
101 x 44 x 2.50 mm - 4 x 1 3/4"	11/7	100	31	Caja x 12 uni	Pza.	FBM10044SH
101 x 44 x 2.50 mm - 4 x 1 3/4"	"	"	"	Bolsa x 125 uni	Pza.	FBM10044SHG
101 x 75 x 2.50 mm - 4 x 3"	32	100	78	Caja x 12 uni	Pza.	FBM10075SH
101 x 75 x 2.50 mm - 4 x 3"	"	"	"	Bolsa x 125 uni	Pza.	FBM10075SHG

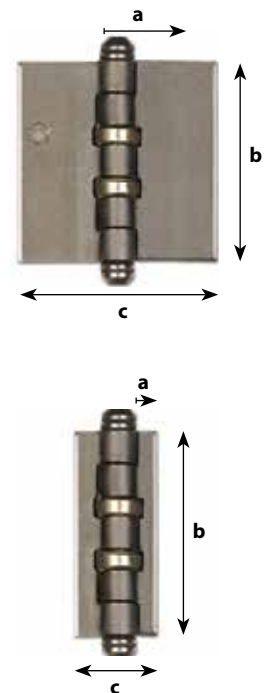

Bisagras a Resorte Para Banderola

Material: • De fleje de hierro decapado laminado en frío o bronce y perno de hierro trefilado estampado SAE 1010.

Embalaje: • Según pedido en bolsa de polietileno.

Descripción	UNIDAD Vta	CÓDIGO Hr. Pulido	CÓDIGO Hr. Zincado	CÓDIGO Hr. Bceado
63 x 63 Alas Rectas con 3 Agujeros	Pza.	FFA100H	FFA100A	FFA100HB



III Aparatos Para Accionar Banderolas

Sistema de embutir (tipo simplon)

Material: • Con caño y guía de fleje de hierro decapado laminado en frío; cable de acero en alambre galvanizado pretensado, flexible; cierre reforzado de bronce; manija de bronce platil, tipo pesado.

Embalaje: • En caja de cartón conteniendo un juego.

Medidas especiales a pedido - consultar



Medida Descripción	UNIDAD	ARTÍCULO Hr. Pulido	ARTÍCULO Hr. Zinc. Azul	ARTÍCULO Especial
Sistema de Embutir / Tipo Simplón Completo	Juego	FFA010H	FFA010A	FA3021
Sistema de Embutir / Tipo Simplón Sin cierre / Sin manija (pelado)	Juego	FFA020H	FFA020A	
Cierre completo ref. de hierro y bce.	Pza.	FA0025	FA0125	
Manija de bronce platil reforzado	c/u			FOT0526

III Aparatos Para Accionar Banderolas

Sistema de arrimar (tipo desplats)

Material: • De Chapa de hierro laminado en frío SAE 1010 o bronce, con medallón niquelado. Cadena Víctor y Escalera galvanizada o bronce.

Embalaje: • En caja de cartón conteniendo un juego.

Medidas especiales a pedido - consultar

Medida Descripción	UNIDAD	ARTÍCULO Hr. Pulido	ARTÍCULO Hr. Zinc. Azul	ARTÍCULO Hr. Brdo.
Sistema de arrimar / Tipo Desplats	Juego	FFA050H	FFA050A	FFA050HB





Cadena Nudo Y Escalera

Material: • De alambre de hierro galvanizado o bronce de dureza especial.

Embalaje: • Rollos de 25 mts.



C0430/32 Nudo



C0433 Escalera

Medida	Detalle	UNIDAD Vta	CÓDIGO Hr. Galv.	CÓDIGO Hr. Bronceado
Nº 17 - 1.42 mm	Alam. calibre ISWG Nº 17 (p/ Ap. Banderola)	mts.	FOT17H	FOT17B
Nº 15 - 1.83 mm	Alam. calibre ISWG Nº 15	mts.	FOT15H	FOT15B
Nº 13 - 2.34 mm	Alam. calibre ISWG Nº 13	mts.	FOT13H	FOT13B
Nº 16 - 1.60 mm	Alam. calibre ISWG Nº 16 (tipo escalera)	mts.	FOT16H	FOT16B

Aldabas Para Postigos

Material: • De chapa de hierro SAE 1010 o bronce.

Embalaje: • En cajas de cartón conteniendo 100 unidades.

• En bolsitas de polietileno conteniendo 10 unidades.

Descripción	EMBALAJE	UNIDAD Vta	CÓDIGO Hr. Niquelado	CÓDIGO Hr. Bceado
47 x 47 Hierro	BOLSA x 10 uni	Pza.	FOT600N	FOT600B





Hierros Para Fallebas

- Material:**
- Hierro laminado en frío, perfilado.
 - Hierro laminado en caliente, macizo. Agujerado en ambos extremos.
- Embalaje:**
- Lio (50 o 25 piezas) / Pieza.
- Hro.Bceado:**
- Pedidos especiales.



Medida	DETALLE	ENVASE	UNIDAD Vta.	CODIGO Hr. Pulido	CODIGO Zincado AZUL	CODIGO Zincado AMARILLO
12 x 1000 mm	Hierro ½ caña Perf.	Lio (50 pzas) 50 mts	Pza.	HIE0010	HIE0110	HIE0210
12 x 1100 mm	Hierro ½ caña Perf.	Lio (50 pzas) 55 mts	Pza.	HIE0011	HIE0111	HIE0211
12 x 1200 mm	Hierro ½ caña Perf.	Lio (50 pzas) 60 mts	Pza.	HIE0012	HIE0112	HIE0212
12 x 1500 mm	Hierro ½ caña Perf.	Lio (50 pzas) 75 mts	Pza.	HIE0015	HIE0115	HIE0215
12 x 2000 mm	Hierro ½ caña Perf.	Lio (50 pzas) 100 mts	Pza.	HIE0020	HIE0120	HIE0220
12 x 1000 mm	Hierro ½ caña Macizo	Lio (25 pzas) 25 mts	Pza.	HIE1010	HIE1110	HIE1210
12 x 1200 mm	Hierro ½ caña Macizo	Lio (25 pzas) 30 mts	Pza.	HIE1012	HIE1112	HIE1212
12 x 1500 mm	Hierro ½ caña Macizo	Lio (25 pzas) 37.5 mts	Pza.	HIE1015	HIE1115	HIE1215
12 x 2000 mm	Hierro ½ caña Macizo	Lio (25 pzas) 50 mts	Pza.	HIE1020	HIE1120	HIE1220
18 x 1000 mm	Hierro ½ caña Macizo	Lio (25 pzas) 25 mts	Pza.	HIE2010	HIE2110	HIE2210
18 x 1200 mm	Hierro ½ caña Macizo	Lio (25 pzas) 30 mts	Pza.	HIE2012	HIE2112	HIE2212
18 x 1500 mm	Hierro ½ caña Macizo	Lio (25 pzas) 50 mts	Pza.	HIE2015	HIE2115	HIE2215
18 x 2000 mm	Hierro ½ caña Macizo	Lio (25 pzas) 50 mts	Pza.	HIE2020	HIE2120	HIE2220



Planchuela Medida	DETALLE	ENVASE	UNIDAD Vta	CODIGO Hr. Pulido	CODIGO Hr. Z. Azul	CODIGO Hr. Z. Amar
3.2 x 12.7 x 1000 mm	Hierro planchuela Macizo	Lio (25 pzas) 60 mts	Pza.	HIE3010	HIE3110	HIE3210
3.2 x 12.7 x 1200 mm	Hierro planchuela Macizo	Lio (25 pzas) 27.5 mts	Pza.	HIE3012	HIE3112	HIE3212
3.2 x 12.7 x 1500 mm	Hierro planchuela Macizo	Lio (25 pzas) 30 mts	Pza.	HIE3015	HIE3115	HIE3215
3.2 x 12.7 x 2000 mm	Hierro planchuela Macizo	Lio (25 pzas) 37.5 mts	Pza.	HIE3020	HIE3120	HIE3220



Cadena De Seguridad

- Material:** • Hierro niquelado / Hierro bronceado.
Embalaje: • En blister conteniendo 1 pieza.
 • Cajón cerrado conteniendo 100 piezas.



Medida Descripción	Cantidad x blister	Cantidad x cajón	UNIDAD	ARTÍCULO Hr. Niquelado	ARTÍCULO Hr. Bronceado
90 x 36 mm	1	100	Pza.	IOV90N	IOV90B

Mirador Optico

- Material:** • Hierro niquelado / Hierro bronceado.
Embalaje: • En cajas de cartón conteniendo 1 docena de piezas.
 • Cajón cerrado conteniendo 50 docenas de piezas.



Medida Descripción	Cantidad x caja	Cantidad x cajón	UNIDAD	ARTÍCULO Hr. Niquelado	ARTÍCULO Hr. Bronceado
35 - 50 mm Visión 180° - cuerpo 14mm Frente 24 mm - regulación 25 a 42mm	12	200	Pza.	IOV180N	IOV180B

Ganchos Contra Viento

- Material:** • Acero galvanizado.
Embalaje: • En cajas de cartón conteniendo 1 o 1/2 gruesa (1 gruesa=144 pzas).



Medida Descripción	Cantidad x caja	Cantidad x cajón	UNIDAD	Diámetro Alambre (mm)	ARTÍCULO
1 ½ "	1	50	Gruesa	2.8	IPI9215
2 "	1	50	Gruesa	2.8	IPI9220
2 ½ "	1	50	Gruesa	2.8	IPI9225
3 "	1	30	Gruesa	3.2	IPI9230
4 "	1/2	20	Gruesa	4.0	IPI9240
5 "	1/2	15	Gruesa	4.0	IPI9250
6 "	1/2	10	Gruesa	4.5	IPI9260
8 "	1/2	5	Gruesa	5.0	IPI9280

Gancho Hamaca Reforzado Zincado

- Material:** • Hierro Zincado.
Embalaje: • En cajas de cartón conteniendo 12 unidades.



Medida Descripción	Cantidad x caja	Cantidad x cajón	UNIDAD	ARTÍCULO x Pza.
65 x 45 x 25 mm - Zincado	12	240	Pza.	IOV200

CIERRA PUERTA / BARRAL ANTIPANICO

||| Cierrapuertas Hidráulico

- Material:** • Aluminio y Hierro.
Embalaje: • En cajas de cartón conteniendo 1 pieza.
 • Cajón cerrado conteniendo 10 piezas.

tärken
 HERRAJES & FIJACIONES

Accesorio Para Instalacion Paralela

Art. Plata **Y50PA6P** UNIDAD Uni.

Modelo	Ancho Puerta (mm)		Peso Puerta (kg)		Cant. x caja	Cant. x cajón	UNIDAD	ARTÍCULO Plata
	Min.	Max.	Min.	Max.				
502	700	950	25	45	1	10	Uni.	ICH520P
503	900	1050	45	65	1	10	Uni.	ICH530P
503 Freno 90°	900	1050	45	65	1	10	Uni.	ICH530PD
504	1000	1200	65	85	1	10	Uni.	ICH504P
505	1100	1300	85	120	1	10	Uni.	ICH505P



||| Cierrapuerta Hidraulico Regulable 15 - 150kg

- Material:** • Aluminio y Hierro.
Embalaje: • En cajas de cartón conteniendo 1 pieza.
 • Cajón cerrado conteniendo 10 piezas.

tärken
 HERRAJES & FIJACIONES

Modelo	Ancho Puerta (mm)		Peso Puerta (kg)		Cantidad x caja	Cantidad x cajón	UNIDAD	ARTÍCULO Plata
	Min.	Max.	Min.	Max.				
5016	700	1300	15	150	1	10	Uni.	ICH5016P

||| Cierra Puertas con Rodillo Tipo Triunfo / Hr. Charolado Negro

- Material:** • Hierro charolado Negro.
Embalaje: • En cajas de cartón conteniendo 10 piezas.
 • Artículos por Cajón cerrado llevan descuento, ver Lista de Precios.
 (mínima cantidad de venta es la caja)

Medida Descripción	Cantidad x caja	Cantidad x cajón	UNIDAD	ARTÍCULO x Pza.
89 x 305 mm - 3 1/2 x 12"	10	100	Uni.	IPA700



Barral Antipánico – Reversible

Instalación para puertas derecha e izquierda

- Material:**
- **Simple:** Barra de acero oval pintada de 900mm.
 - **Doble:** Barra de acero oval pintada de 900mm.
- Dos varillas de acero de 930mm color negro.*
Dos cierres para el extremo superior e inferior.
- Embalaje:**
- En cajón de cartón conteniendo 1 jgo.

IMPORTANTE: Para una Puerta Doble debe pedir **UN JUEGO SIMPLE + UN JUEGO DOBLE**

Medida Descripción	Cantidad x cajón	UNIDAD	ARTÍCULO
Barral Push Simple	1	Jgo.	ICH310
Barral Push Doble	1	Jgo.	ICH320

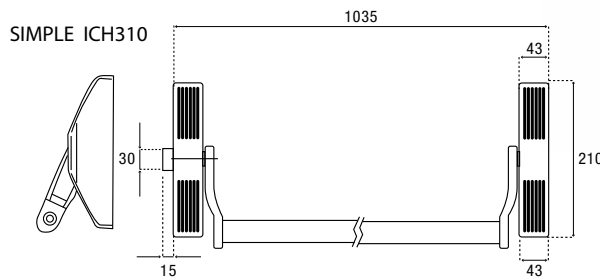
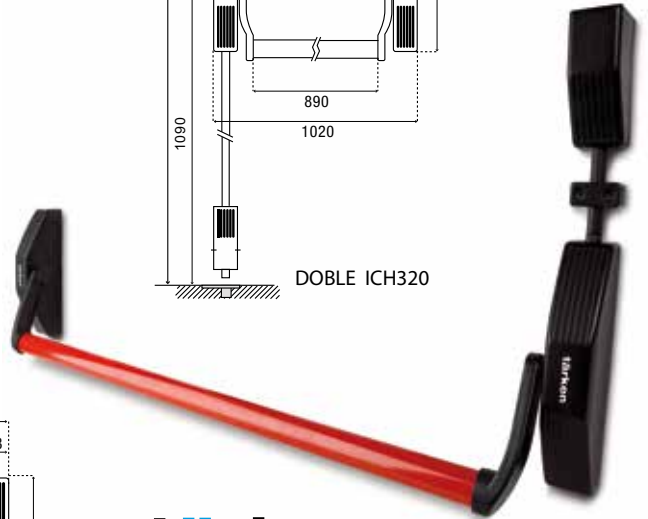
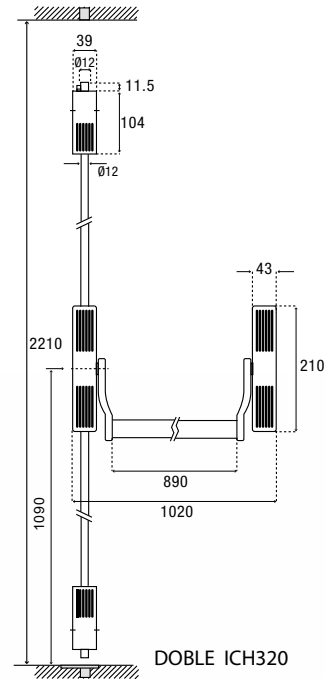

tärken
HERRAJES & FIJACIONES

Manijas Exteriores Para Barral Antipánico

Embalaje: • En caja de cartón conteniendo 1 pza.

Medida Descripción	Cantidad x caja	UNIDAD	ARTÍCULO
Pomo de Acero Inoxidable	1	Uni.	ICH005
Manija Reversible color negro	1	Uni.	ICH016
Pomo color negro	1	Uni.	ICH032

tärken
HERRAJES & FIJACIONES



ICH005



ICH016



ICH032

MANIJAS / CERRADURAS / CANDADOS



Manija Arco "Roma" Aluminio - Cromo Mate / Negro Mate

tärken
HERRAJES & FIJACIONES

Material: • Aluminio.

Embalaje: • En cajas conteniendo 100 pzas. • En cajón de cartón cerrado 1000/800 pzas. C/TORNILLOS

IMA3000C / IMA3010C



IMA3000N / IMA3010N

Medida Descripción	Cantidad x caja	Cantidad x cajón	UNIDAD	ARTÍCULO Al. Cromo	ARTÍCULO Al. Negro
96 mm	100	1000	Uni.	IMA3000C	IMA3000N
128 mm	100	800	Uni.	IMA3010C	IMA3010N

Manija "Pekin" Aluminio - Cromo Mate / Negro Mate

tärken
HERRAJES & FIJACIONES

Material: • Aluminio.

Embalaje: • En cajas conteniendo 25 pzas. • En cajón de cartón cerrado 250 pzas. C/TORNILLOS

IMA4000C / IMA3010C
IMA4020C / IMA4030C



IMA4000N / IMA3010N
IMA4020N / IMA4030N

Medida Descripción	Cantidad x caja	Cantidad x cajón	UNIDAD	ARTÍCULO Al. Cromo	ARTÍCULO Al. Negro
96 mm	25	250	Uni.	IMA4000C	IMA4000N
128 mm	25	250	Uni.	IMA4010C	IMA4010N
160 mm	25	250	Uni.	IMA4020C	IMA4020N
192 mm	25	250	Uni.	IMA4030C	IMA4030N

Manija "Tokio" Aluminio - Cromo Mate / Negro Mate

tärken
HERRAJES & FIJACIONES

Material: • Aluminio.

Embalaje: • En cajas conteniendo 20 pzas. • En cajón de cartón cerrado 200 pzas. C/TORNILLOS

IMA5000C



IMA5000N

Medida Descripción	Cantidad x caja	Cantidad x cajón	UNIDAD	ARTÍCULO Al. Cromo	ARTÍCULO Al. Negro
128 mm	20	200	Uni.	IMA5000C	IMA5000N

Manija "Praga" Aluminio - Cromo Mate / Negro Mate

Material: • Aluminio.

Embalaje: • En cajas conteniendo 25 pzas. • En cajón de cartón conteniendo 250 pzas. C/TORNILLOS



Medida Descripción	Cantidad x caja	Cantidad x cajón	UNIDAD	ARTÍCULO Al. Cromo	ARTÍCULO Al. Negro
128 mm	25	250	Uni.	IMA5500C	IIMA5500N

Manija Perfil "Berlin" Aluminio - Anodizado / Aluminio Negro Mate

Material: • Aluminio.

Embalaje: • En cajas conteniendo 50 / 125 pzas. • En cajón de cartón conteniendo pzas. C/TORNILLOS

IMA6000A / IMA6010A
IMA6020A / IMA6030A
IMA6020A / IMA6030A



IMA6000N / IMA6010N
IMA6020N / IMA6030N
IMA6020N / IMA6030N

Medida Descripción	Cantidad x caja	Cantidad x cajón	UNIDAD	ARTÍCULO Al. Anodizado	ARTÍCULO Al. Negro
32 mm	125	500	Uni.	IMA6000A	IMA6000N
64 mm	100	400	Uni.	IMA6010A	IMA6010N
96 mm	75	300	Uni.	IMA6020A	IMA6020N
128 mm	50	200	Uni.	IMA6030A	IMA6030N
160 mm	50	200	Uni.	IMA6040A	IMA6040N
192 mm	50	200	Uni.	IMA6050A	IMA6050N

Manija Barral "Delhi" Acero Inoxidable

Material: • Acero Inoxidable.

Embalaje: • En cajas conteniendo 50 pzas.

• En cajón de cartón conteniendo 200 pzas. C/TORNILLOS



Medida Descripción	Cantidad x caja	Cantidad x cajón	UNIDAD	ARTÍCULO
Ø10 - 96 mm	50	200	Uni.	IMA7000
Ø10 - 128 mm	50	200	Uni.	IMA7010
Ø10 - 160 mm	50	200	Uni.	IMA7020
Ø10 - 192 mm	50	200	Uni.	IMA7030

Manija Arco "Atenas" Acero Inoxidable

Material: • Acero Inoxidable.

Embalaje: • En cajas conteniendo 50 pzas.





• En cajón de cartón conteniendo 200 pzas. C/TORNILLOS



Medida Descripción	Cantidad x caja	Cantidad x cajón	UNIDAD	ARTÍCULO
64 mm	50	200	Uni.	IMA8000
96 mm	50	200	Uni.	IMA8010
128 mm	50	200	Uni.	IMA8020

Manija Tirador "Quito" Aluminio Cromo / Negro Mate

- Material:** • Acero Inoxidable.
- Embalaje:** • En cajas conteniendo 50 pzas.
• En cajón de cartón conteniendo 500 pzas.

Medida Descripción	Cantidad x caja	Cantidad x cajón	UNIDAD	ARTÍCULO	Modelo
   Ø15 - 15 x 22 mm CROMO MATE	125	500	Uni.	IMA9000C	Quito
 Ø15 - 15 x 22 mm NEGRO MATE	125	500	Uni.	IMA9000N	Quito
 Ø15 - 20 x 25 mm NEGRO MATE	125	500	Uni.	IMA9500N	Quito

Manija Doble Balancín Acero Inoxidable

- Material:** • Acero Inoxidable.
- Embalaje:** • En cajas de cartón conteniendo 2 Jgos. • En cajón cerrado conteniendo 40 Jgos.

Medida Descripción	Cantidad x caja	Cantidad x cajón	UNIDAD	ARTÍCULO
Recta "PARIS" - 103	2	40	Jgos.	IMA001
Curva "LISBOA" - 105	2	40	Jgos.	IMA002



Manija Fija Hierro Platil (tipo A)

- Material:** • Hierro platil.
- Embalaje:** • En cajas de cartón conteniendo 1 docena. • En cajón cerrado.



Medida Descripción	Cantidad x caja	Cantidad x cajón	UNIDAD	ARTÍCULO
76 mm - 3"	1	200	Doc.	IMA076
101 mm - 4"	1	100	Doc.	IMA101
127 mm - 5"	1	100	Doc.	IMA127
152 mm - 6"	1	50	Doc.	IMA152

Manijas Para Baul

- Material:** • De chapa de hierro decapado, laminado en frío o bronce, hierro trellado SAE 1010 o bronce.
- Embalaje:** • En cajas de cartón conteniendo 24 unidades.



Medida - Detalle	UNIDAD	CÓDIGO Hr. Pulido	CÓDIGO Hr. Zincado	CÓDIGO Hr. Zinc. Negro
80 x 70 mm	c/u	FOT500H	FOT500A	FOT500N

Cerradura Pomo Copa De Embutir

- Material:** • Acero inoxidable / bronce.
- Embalaje:** • En cajas de cartón conteniendo 1 pieza.
• En cajón cerrado.



Medida Descripción	Cantidad x caja	Cantidad x cajón	UNIDAD	ARTÍCULO	Denominación	Material
Modelo Copa con botón y llaves - P/Entrada	1	30	Uni.	ICE100	ET	ACERO INOXIDABLE
Modelo Copa con botón y llavín - P/Baño	1	30	Uni.	ICE102	BK	ACERO INOXIDABLE
Modelo Copa con libre y libre - P/Pasillo	1	30	Uni.	ICE103	PS	ACERO INOXIDABLE
Modelo Copa libre y llaves - P/Almacen	1	30	Uni.	ICE104	SR	ACERO INOXIDABLE



||| Candados De Hierro

- Material:** • Hierro.
- Embalaje:** • En cajas de cartón conteniendo 6 o 12 unidades. • En cajón cerrado.

Medida Descripción	Cantidad x caja	Cantidad x cajón	UNIDAD	ARTÍCULO Pesado
30 mm - 1 ¼"	12	600	Uni.	ICA503
50 mm - 2"	6	120	Uni.	ICA505



||| Candados De Bronce Livianos

- Material:** • Bronce.
- Embalaje:** • En cajas de cartón conteniendo 6 o 12 unidades. • En cajón cerrado.

Medida Descripción	Cantidad x caja	Cantidad x cajón	UNIDAD	ARTÍCULO Pesado
20 mm - ¾"	12	1200	Uni.	ICA101
25 mm - 1"	12	600	Uni.	ICA102
30 mm - 1 ¼"	12	600	Uni.	ICA103
40 mm - 1 ½"	12	300	Uni.	ICA104
50 mm - 2"	6	120	Uni.	ICA105
60 mm - 2 ½"	6	120	Uni.	ICA106



||| Candados De Bronce Pesados

Medida Descripción	Cantidad x caja	Cantidad x cajón	UNIDAD	ARTÍCULO Pesado
30 mm HL203 - 1 ¼"	12	300	Uni.	ICA193
60 mm HL206 - 2 ½"	6	60	Uni.	ICA196



ESCUADRAS / PASADORES

Escuadras Fijas Para Estantes Hierro Blanco / Hro. Charolado Negro

- Material:** • Hierro charolado / Hierro pintado blanco.
- Embalaje:** • En cajas de cartón conteniendo 1 docena de pares (Dcps.)
• Artículos por Cajón cerrado llevan descuento, ver Lista de Precios.
(mínima cantidad de venta es la caja)

Medida Descripción	Cantidad x caja	Cantidad x cajón	UNIDAD	ARTÍCULO Blanco	ARTÍCULO Negro
75 x 100 mm - 3 x 4"	1	12	Dcps.	IES100B	IES100N
100 x 125 mm - 4 x 5"	1	12	Dcps.	IES101B	IES101N
125 x 150 mm - 5 x 6"	1	12	Dcps.	IES102B	IES102N
150 x 200 mm - 6 x 8"	1	12	Dcps.	IES103B	IES103N
200 x 250 mm - 8 x 10"	1	6	Dcps.	IES104B	IES104N
250 x 300 mm - 10 x 12"	1	6	Dcps.	IES105B	IES105N
300 x 350 mm - 12 x 14"	1	5	Dcps.	IES106B	IES106N



Trapano

Escuadras Fijas Para Estantes Modelo Bracket

- Material:** • Hierro charolado / Hierro pintado blanco.
- Embalaje:** • En cajas de cartón conteniendo 20 piezas.
• Artículos por Cajón cerrado llevan descuento, ver Lista de Precios.
(mínima cantidad de venta es la caja)

Medida Descripción	Cantidad x caja	Cantidad x cajón	UNIDAD	ARTÍCULO Blanco	ARTÍCULO Negro
100 x 150 mm - 4 x 6"	20	200	Uni.	IES200B	IES200N
150 x 200 mm - 6 x 8"	20	200	Uni.	IES201B	IES201N
200 x 250 mm - 8 x 10"	20	100	Uni.	IES202B	IES202N
250 x 300 mm - 10 x 12"	20	100	Uni.	IES203B	IES203N
250 x 350 mm - 10 x 14"	20	100	Uni.	IES204B	IES204N



Trapano

Escuadra Invisible Ø8 - Largo 150mm

- Material:** • Hierro zincado.
- Embalaje:** • En bolsas de polietileno / Caja.

Descripción	Cantidad x Bolsa	Cantidad x Cajón	UNIDAD Vta	ARTÍCULO x Par
Escuadra Invisible	50	100	Uni.	IES7001



Trapano



Trapano

Escuadras Volcables Modelo 200 / Hro. Blanco

- Material:** • Hierro blanco.
- Embalaje:** • En bolsas de polietileno conteniendo 1 par. • En cajón cerrado.
- Artículos por Cajón cerrado llevan descuento, ver Lista de Precios.



Medida (a x b mm)	Cantidad x Bolsa	Cantidad x Cajón	UNID Vta	ARTÍCULO x Par
200 x 105 mm	1	30	Par	IES301
300 x 155 mm	1	20	Par	IES302
400 x 215 mm	1	15	Par	IES303

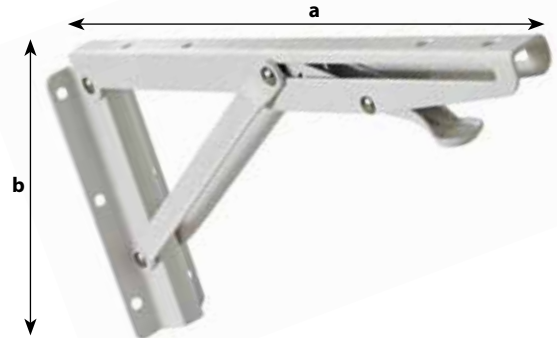

Escuadras Volcables Modelo 100 / Hro. Blanco

- Material:** • Hierro blanco.
- Embalaje:** • En bolsas de polietileno conteniendo 1 par.

Medida (a x b mm)	Cantidad x Bolsa	Cantidad x Cajón	UNIDAD Vta	ARTÍCULO x Par
200 x 120 mm - 8"	1	50	Par	IES400



Escuadra Fija Triángulo Reforzada / Tipo "STRONG"

- Material:** • Hierro charolado / Hierro pintado blanco.
- Embalaje:** • En cajas de cartón conteniendo 20 piezas.
- Artículos por Cajón cerrado llevan descuento, ver Lista de Precios.
- (mínima cantidad de venta es la caja)

Medida Detalle	Cantidad x caja	Cantidad x cajón	UNIDAD	ARTÍCULO Blanco	ARTÍCULO Negro
130 x 130 mm	20	120	Uni.	IES600B	IES600N
190 x 190 mm	20	240	Uni.	IES601B	IES601N



Escuadra para Alacena con Alas / Esquinero

- Material:** • Hierro zincado / Hierro pintado blanco.
- Embalaje:** • En cajas de cartón conteniendo 20 piezas.
- Artículos por Cajón cerrado llevan descuento, ver Lista de Precios.
- (mínima cantidad de venta es la caja)

Medida Detalle	Cantidad x caja	Cantidad x cajón	UNIDAD	ARTÍCULO Blanco	ARTÍCULO Zincado
15 x 70 x 115 mm	24	480	Uni.	IES500B	IES500Z



Pasador con Traba Resorte

- Material:** • Hierro pintado blanco / negro y zincado.
- Embalaje:** • En cajas de 1 docena o cajón de 10 o 20 docenas.
• Artículos por Cajón cerrado llevan descuento, ver Lista de Precios.
(mínima cantidad de venta es la caja)



Medida Detalle	Cantidad x caja	Cantidad x cajón	UNIDAD	ARTÍCULO Blanco	ARTÍCULO Negro	ARTÍCULO Zincado
Pasador con Traba Resorte 35 mm	1	20	Doc.	IPH301B	IPH321N	IPH311Z
Pasador con Traba Resorte 45 mm	1	20	Doc.	IPH302B	IPH322N	IPH312Z
Pasador con Traba Resorte 60 mm	1	10	Doc.	IPH303B	IPH323N	IPH313Z
Pasador con Traba Resorte 80 mm	1	10	Doc.	IPH304B	IPH324N	IPH314Z



Pasadores Cerrojo Tipo Mauser / Hr. Charolado

- Material:** • Hierro charolado.
- Embalaje:** • En cajas de cartón conteniendo 1 docena.
• Artículos por Cajón cerrado llevan descuento, ver Lista de Precios.
(mínima cantidad de venta es la caja)

Medida Descripción	Cantidad x caja	Cantidad x cajón	UNIDAD	ARTÍCULO x Doc.
38 mm - 1 1/2"	1	100	Doc.	IPA901M
51 mm - 2"	1	65	Doc.	IPA902M



Pasador Tipo Mauser con Portacandado

- Material:** • Hierro Galvanizado.
- Embalaje:** • En cajas de 2 docenas o cajón de 12 docenas.
• Artículos por Cajón cerrado llevan descuento, ver Lista de Precios.
(mínima cantidad de venta es la caja)

Medida Detalle	Cantidad x caja	Cantidad x cajón	UNIDAD	ARTÍCULO
80 x 9 mm	24	12	Doc.	IPH820
100 x 9 mm	24	12	Doc.	IPH821
120 x 9 mm	24	12	Doc.	IPH822



Pasador con Portacandado

- Material:** • Hierro Galvanizado.
- Embalaje:** • En cajas de 1 docena o cajón de 10 o 20 docenas.
• Artículos por Cajón cerrado llevan descuento, ver Lista de Precios.
(mínima cantidad de venta es la caja)

Medida Detalle	Cantidad x caja	Cantidad x cajón	UNIDAD	ARTÍCULO
10 x 70 mm	12	120	Uni.	IPH830
12 x 80 mm	12	120	Uni.	IPH831
12 x 90 mm	6	60	Uni.	IPH832
12 x 125 mm	6	60	Uni.	IPH833



III Picaporte De Arrimar (Cerrojo)

- Material:** • Fundición de hierro y bronce.
- Embalaje:** • En cajas de cartón conteniendo 1 pieza. • En cajón cerrado.

Medida Descripción	Cantidad x caja	Cantidad x cajón	UNIDAD	ARTÍCULO
640	1	30	Uni.	IOV640



III Pasador con Llave Cruz Pasador con Llave Cruz Hermanados / Igual Combinación

- Material:** • Cromada.
- Embalaje:** • En cajas de cartón conteniendo 1 Pza.
• En cajón cerrado conteniendo 20 Pzas.
• Equipada con 3 llaves.



UNIDAD	Cantidad x caja	Cantidad x cajón	DETALLE	ARTÍCULO	ARTÍCULO Hermanados A	ARTÍCULO Hermanados B	ARTÍCULO Hermanados C
Uni.	1	20	CROMADO	IPA400	IPA400A	IPA400B	IPA400C
Uni.	1	20	NEGRO	IPA403			
Uni.	1	20	BLANCO	IPA404			

III Pasador Barra con Llave Computarizada

- Material:** • Cromada.
- Embalaje:** • En cajas de cartón conteniendo 1 Pza.
• En cajón cerrado conteniendo 20 Pzas.
• Equipada con 2 llaves.

UNIDAD	Cantidad x caja	Cantidad x cajón	ARTÍCULO	ARTÍCULO x Cajón
Uni.	1	20	IPA401	IPA401G

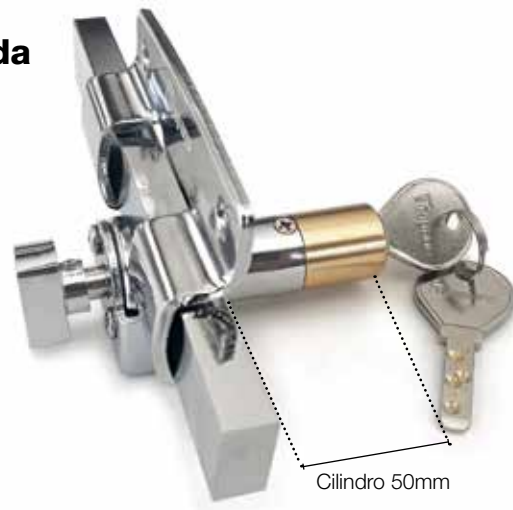

III Pasador Barra a Gatillo

- Material:** • Cromada.
- Embalaje:** • En cajas de cartón conteniendo 1 Pza.
• En cajón cerrado conteniendo 20 Pzas.



UNIDAD	Cantidad x caja	Cantidad x cajón	ARTÍCULO	ARTÍCULO x Cajón
Uni.	1	20	IPA402	IPA402G

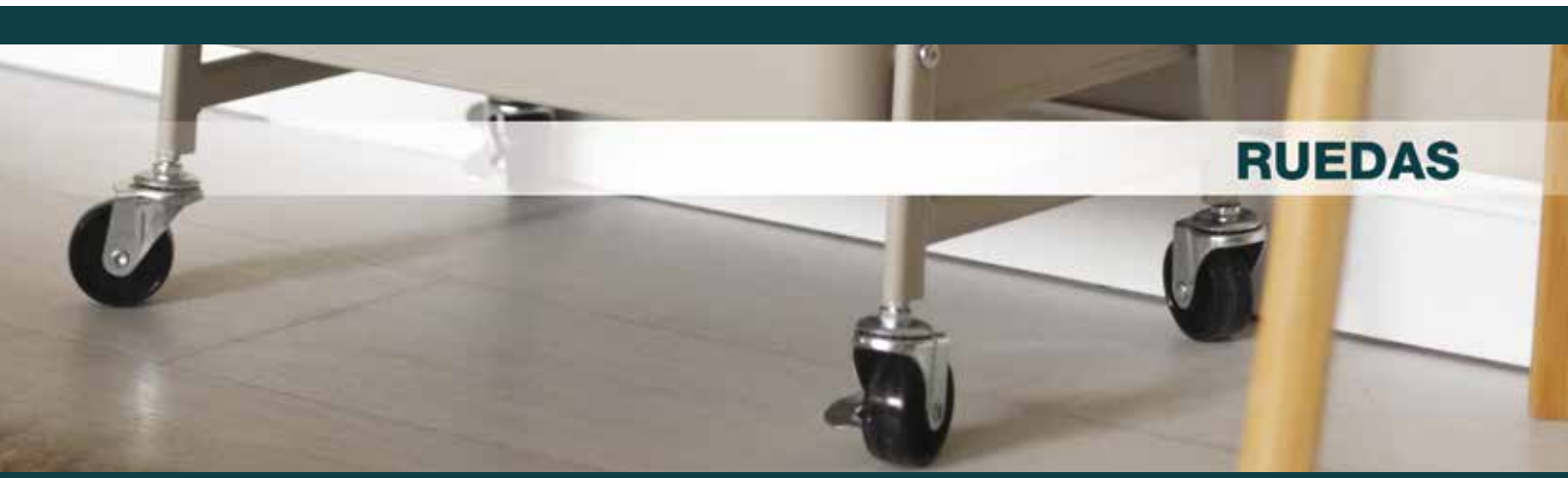

RUEDAS

III Ruedas de PVC c/ Doble Ruleman / Con Base Giratoria

- Material:** • Rueda de PVC c/ Doble Ruleman, con simple hilera de bolillas giratorias, con cuerpo de hierro zincado.
- Embalaje:** • En cajas de cartón y sueltas.
• **Artículos por Cajón cerrado llevan descuento, ver Lista de Precios.**
(mínima cantidad de venta es la caja)



Medida Descripción	Cant. x caja	Cant. x cajón	Capac. CARGA kg	UNIDAD	ARTÍCULO Naranja	ARTÍCULO Negro
40 mm	4	140	30	Uni.	IRU030	IRU030N
50 mm	4	100	40	Uni.	IRU031	IRU031N
65 mm	1	40	60	Uni.	IRU032	IRU032N
75 mm	1	40	80	Uni.	IRU033	IRU033N
100 mm	1	30	90	Uni.	IRU034	IRU034N
125 mm	1	20	100	Uni.	IRU035	IRU035N
150 mm	1	20	110	Uni.	IRU036	IRU036N



||| Ruedas de PVC c/ Doble Ruleman / Con Base Giratoria y Freno

- Material:**
- Rueda de PVC c/ Doble Ruleman, con simple hilera de bolillas giratorias, con cuerpo de hierro zincado.
- Embalaje:**
- En cajas de cartón y sueltas.
 - **Artículos por Cajón cerrado llevan descuento, ver Lista de Precios.**
(mínima cantidad de venta es la caja)



Medida Descripción	Cant. x caja	Cant. x cajón	Capac. CARGA kg	UNIDAD	ARTÍCULO Naranja	ARTÍCULO Negro
40 mm	4	140	30	Uni.	IRU050	IRU050N
50 mm	4	100	40	Uni.	IRU051	IRU051N
65 mm	1	40	60	Uni.	IRU052	IRU052N
75 mm	1	40	80	Uni.	IRU053	IRU053N
100 mm	1	30	90	Uni.	IRU054	IRU054N
125 mm	1	20	100	Uni.	IRU055	IRU055N
150 mm	1	20	110	Uni.	IRU056	IRU056N



||| Ruedas de PVC c/ Doble Ruleman / Fija

- Material:**
- Rueda de PVC c/ Doble Ruleman, con simple hilera de bolillas giratorias, con cuerpo de hierro zincado.
- Embalaje:**
- En cajas de cartón.
 - **Artículos por Cajón cerrado llevan descuento, ver Lista de Precios.**
(mínima cantidad de venta es la caja)



Medida Descripción	Cant. x caja	Cant. x cajón	Capac. CARGA kg	UNIDAD	ARTÍCULO Naranja	ARTÍCULO Negro
40 mm	4	140	30	Uni.	IRU040	IRU040N
50 mm	4	100	40	Uni.	IRU041	IRU041N
65 mm	1	40	60	Uni.	IRU042	IRU042N
75 mm	1	40	80	Uni.	IRU043	IRU043N
100 mm	1	30	90	Uni.	IRU044	IRU044N
125 mm	1	20	100	Uni.	IRU045	IRU045N



Ruedas Tipo NT / Ruedas Con Rosca

Medida Descripción	Cant. x caja	Cant. x cajón	Capac. CARGA kg	UNIDAD	ARTÍCULO Hierro Zincado
25 mm - 1" - rosca 5/16"	4	240	15	Uni.	IRU101
30 mm - 1 1/4" - rosca 5/16"	4	240	15	Uni.	IRU102
40 mm - 1 1/2" - rosca 3/8"	8	240	20	Uni.	IRU103
50 mm - 2" - rosca 3/8"	4	120	30	Uni.	IRU104
75 mm - 3" - rosca 1/2"	4	60	60	Uni.	IRU105
100 mm - 4" rosca 1/2"	1	40	80	Uni.	IRU106



Ruedas Tipo NP / Con Base

Material: • Rueda de goma, con simple hilera de bolillas giratorias, con cuerpo de hierro zincado.

Embalaje: • En cajas de cartón / bolsa polietileno.

• Artículos por Cajón cerrado llevan descuento, ver Lista de Precios.

(cantidad mínima de venta es la caja)

Medida Descripción	Cant. x caja	Cant. x cajón	Capac. CARGA kg	UNIDAD	ARTÍCULO Hierro Zincado
25 mm - 1"	16	480	15	Uni.	IRU001
30 mm - 1 1/4"	16	480	15	Uni.	IRU002
40 mm - 1 1/2"	8	240	20	Uni.	IRU003
50 mm - 2"	4	120	30	Uni.	IRU004
75 mm - 3"	4	60	60	Uni.	IRU005
100 mm - 4"	1	60	80	Uni.	IRU006



Ruedas Tipo NP / Con Base y Con Freno

Medida Descripción	Cant. x caja	Cant. x cajón	Capac. CARGA kg	UNIDAD	ARTÍCULO Hierro Zincado
40 mm - 1 1/2"	4	120	20	Uni.	IRU013
50 mm - 2"	4	120	30	Uni.	IRU014
75 mm - 3"	4	60	60	Uni.	IRU015
100 mm - 4"	1	40	80	Uni.	IRU016



||| Ruedas Tipo NP / Con Base Fija

Material: • Rueda de goma fija, con cuerpo de hierro zincado.

Medida Descripción	Cant. x caja	Cant. x cajón	Capac. CARGA kg	UNIDAD	ARTÍCULO Hierro Zincado
25 mm - 1"	4	240	15	Uni.	IRU021
30 mm - 1 ¼"	4	240	15	Uni.	IRU022
40 mm - 1 ½"	8	240	20	Uni.	IRU023
50 mm - 2"	4	120	30	Uni.	IRU024
75 mm - 3"	1	60	60	Uni.	IRU025
100 mm - 4"	1	40	80	Uni.	IRU026



||| Ruedas de Goma Gris / Con Base

Medida Descripción	Sueltas	Cant. x cajón	Capac. CARGA kg	UNIDAD	ARTÍCULO
51 mm - 2"	1	140	50	Uni.	IRU201
76 mm - 3"	1	100	70	Uni.	IRU202
101 mm - 4"	1	50	80	Uni.	IRU203
127 mm - 5"	1	22	100	Uni.	IRU204



||| Ruedas de Goma Gris / Con Base y con Freno

Medida Descripción	Sueltas	Cant. x cajón	Capac. CARGA kg	UNIDAD	ARTÍCULO
51 mm - 2"	1	100	50	Uni.	IRU211
76 mm - 3"	1	60	70	Uni.	IRU212
101 mm - 4"	1	40	80	Uni.	IRU213
127 mm - 5"	1	20	100	Uni.	IRU214



||| Ruedas de Nylon / Con Base

Material: • Rueda de nylon, con simple hilera de bolillas giratorias, con cuerpo de hierro zincado.

Embalaje: • En cajas de cartón / bolsa polietileno.
• Artículos por Cajón cerrado llevan descuento, ver Lista de Precios.
(mínima cantidad de venta es la caja)



Medida Descripción	Cant. x caja	Cant. x cajón	Capac. CARGA kg	UNIDAD	ARTÍCULO
40 mm - 1 ½"	8	240	20	Uni.	IRU221
50 mm - 2"	4	120	30	Uni.	IRU222
65 mm - 2 ½"	4	80	35	Uni.	IRU223
75 mm - 3"	4	60	60	Uni.	IRU224
100 mm - 4"	1	40	80	Uni.	IRU225



||| Ruedas de Nylon / Con Base y con Freno



Medida Descripción	Cant. x caja	Cant. x cajón	Capac. CARGA kg	UNIDAD	ARTÍCULO
40 mm - 1 ½"	8	240	20	Uni.	IRU231
50 mm - 2"	4	120	30	Uni.	IRU232
65 mm - 2 ½"	4	80	35	Uni.	IRU233
75 mm - 3"	4	60	60	Uni.	IRU234
100 mm - 4"	1	40	80	Uni.	IRU235



||| Ruedas de Nylon Fija

Material: • Rueda de nylon fija, con cuerpo de hierro zincado.

Embalaje: • En cajas de cartón / bolsa polietileno.
• Artículos por Cajón cerrado llevan descuento, ver Lista de Precios.
(mínima cantidad de venta es la caja)



Medida Descripción	Cant. x caja	Cant. x cajón	Capac. CARGA kg	UNIDAD	ARTÍCULO
40 mm - 1 ½"	8	240	20	Uni.	IRU241
50 mm - 2"	4	120	30	Uni.	IRU242
65 mm - 2 ½"	4	80	35	Uni.	IRU243
75 mm - 3"	4	60	60	Uni.	IRU244
100 mm - 4"	1	40	80	Uni.	IRU245



||| Ruedas Tipo TP / Ruedas Con Base

- Material:** • Rueda de plástico, con eje interior de acero, rueda y cubrerueda de plástico negro, base y eje de hierro zincado.
- Embalaje:** • En bolsas de polietileno.
 • Artículos por Cajón cerrado llevan descuento, ver Lista de Precios.
 (cantidad mínima de venta es la caja)

Medida Descripción	Cant. x bolsa	Cant. x cajón	Capac. CARGA kg	UNIDAD	ARTÍCULO Hierro Zincado
40 mm - 1 5/8"	4	200	25	Uni.	IRU301
50 mm - 2"	4	240	30	Uni.	IRU302



||| Ruedas Tipo TT / Ruedas Con Rosca

Medida Descripción	Cant. x bolsa	Cant. x cajón	Capac. CARGA kg	UNIDAD	ARTÍCULO Hierro Zincado
40 mm - 1 5/8" - rosca 1/4"	4	240	25	Uni.	IRU401
50 mm - 2" - rosca 1/4"	4	240	30	Uni.	IRU402
40 mm - 1 5/8" - rosca 5/16"	4	240	25	Uni.	IRU403
50 mm - 2" - rosca 5/16"	4	240	30	Uni.	IRU404



||| Ruedas Tipo TC / Ruedas Con Inserto

Medida Descripción	Cant. x bolsa	Cant. x cajón	Capac. CARGA kg	UNIDAD	ARTÍCULO Hierro Zincado
40 mm - 1 5/8"	4	240	25	Uni.	IRU801
50 mm - 2"	4	240	30	Uni.	IRU802



||| Ruedas Tipo TU / Ruedas Con Encastre

Medida Descripción	Cant. x bolsa	Cant. x cajón	Capac. CARGA kg	UNIDAD	ARTÍCULO Hierro Zincado
40 mm - 1 5/8" - esp. 16 mm	4	240	25	Uni.	IRU901
50 mm - 2" - esp. 16 mm	4	200	30	Uni.	IRU902
40 mm - 1 5/8" - esp. 19 mm	4	240	25	Uni.	IRU903
50 mm - 2" - esp. 19 mm	4	200	30	Uni.	IRU904



||| Ruedas Tipo BP / Con Base

- Material:** • Rueda de goma esférica, con doble hilera de bolillas giratorias, con cuerpo de hierro cromado.
- Embalaje:** • En cajas de cartón.
• Artículos por Cajón cerrado llevan descuento, ver Lista de Precios.
(mínima cantidad de venta es la caja)

Medida Descripción	Cant. x caja	Cant. x cajón	UNIDAD	ARTÍCULO Hierro Cromado
38 mm BP - 1 ½"	4	120	Uni.	IRU501
51 mm BP - 2"	4	120	Uni.	IRU502



Trapano

||| Ruedas Tipo BT / Con Rosca

Medida Descripción	Cant. x caja	Cant. x cajón	UNIDAD	ARTÍCULO Hierro Cromado
38 mm BT - 1 ½"	4	120	Uni.	IRU601
51 mm BT - 2"	4	120	Uni.	IRU602



Trapano

||| Ruedas Tipo BC / Con Perno

Medida Descripción	Cant. x caja	Cant. x cajón	UNIDAD	ARTÍCULO Hierro Cromado
38 mm BC - 1 ½"	4	120	Uni.	IRU701
51 mm BC - 2"	4	120	Uni.	IRU702



Trapano

||| Ruedas Plástica Camera

- Material:** • Rueda Plástica, con cuerpo de hierro zincado.
- Embalaje:** • En cajas de cartón.
• Artículos por Cajón cerrado llevan descuento, ver Lista de Precios.
(mínima cantidad de venta es la caja)

Medida Descripción	Cant. x caja	Cant. x cajón	Capac. CARGA kg	UNIDAD	ARTÍCULO
25 mm	25	500	30	Uni.	IRU331
30 mm	25	500	40	Uni.	IRU332
45 mm	25	300	60	Uni.	IRU333



Trapano



III Ruedas de Acero para Portón "V" con Rulemán

- Material:** • Rueda de Acero Torneado, con ruleman.
Embalaje: • En bolsa polietileno conteniendo 2 pzas.
 • Artículos por Cajón cerrado llevan descuento, ver Lista de Precios.

Trapano

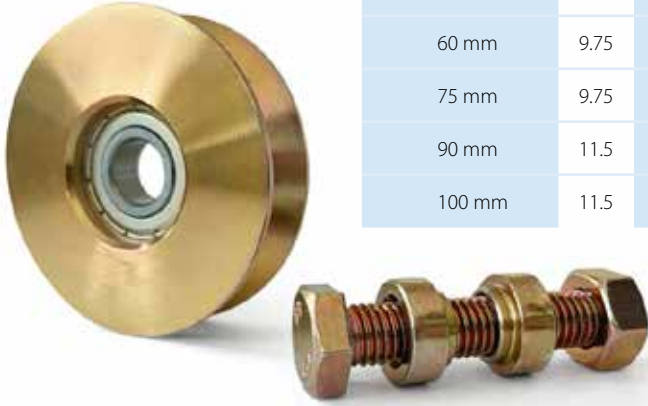

Medida Descripción	Ø Tornillo		Largo Tornillo	Cant. x bolsa	Cant. x cajón	UNIDAD	ARTÍCULO Acero Torneado
	mm	Paso					
50 mm	7.8	1,25	40 mm	1	100	Uni.	IRU991
60 mm	9.75	1,50	55 mm	1	60	Uni.	IRU992
75 mm	9.75	1,50	55 mm	1	30	Uni.	IRU993
90 mm	11.5	1.75	60 mm	1	20	Uni.	IRU9935
100 mm	11.5	1.75	60 mm	1	20	Uni.	IRU994

III Ruedas de Acero para Portón "V" c/ Rulemán y Soporte

- Material:** • Rueda de Acero Torneado, con ruleman.
Embalaje: • En bolsa polietileno conteniendo 2 pzas.
 • Artículos por Cajón cerrado llevan descuento, ver Lista de Precios.

Trapano

Medida Descripción	Cant. x bolsa	Cant. x cajón	UNIDAD	ARTÍCULO Acero Torneado
50 mm	1	100	Uni.	IRU995
60 mm	1	60	Uni.	IRU996
75 mm	1	30	Uni.	IRU997
90 mm	1	20	Uni.	IRU9975
100 mm	1	20	Uni.	IRU998



III Ruedas de Acero para Portón "V" c/ Rulemán y Soporte p/Atornillar

- Material:** • Rueda de Acero Torneado, con ruleman.
Embalaje: • En bolsa polietileno conteniendo 2 pzas.
 • Artículos por Cajón cerrado llevan descuento, ver Lista de Precios.

Trapano



Medida Descripción	Cant. x bolsa	Cant. x cajón	UNIDAD	ARTÍCULO Acero Torneado	ARTÍCULO x Cajón
50 mm	1	100	Uni.	IRU1000	IRU1000G
60 mm	1	60	Uni.	IRU1001	IRU1001G
75 mm	1	30	Uni.	IRU1002	IRU1002G
100 mm	1	20	Uni.	IRU1003	IRU1003G

TORNILLOS PARA MADERA

||| Tornillos Drywall Para Madera - Punta Aguja - Rosca Ancha

Tornillo para fijaciones cabeza trompeta (bugle head). Tornillos cementados, fosfatizados negros con ranura philips, rosca paso grueso. Punta aguja, taladran sus propios agujeros.

- Embalaje:**
- En cajas de 200 piezas o Cajón.
 - Artículos por Cajón cerrado llevan descuento, ver Lista de Precios.
 - Precios por millar (1000)

Medida	Diámetro (mm)	Largo (mm)	Cant. x Caja	Cant. x Cajón	ARTÍCULO x millar
6 x 5/8" negro	3.5	15.9	200	14 400	TWG658
6 x 5/8" zincado azul	3.5	15.9	200	14 400	TWG658A
6 x 3/4" negro	3.5	19.0	200	14 400	TWG634
6 x 3/4" zincado azul	3.5	19.0	200	14 400	TWG634A
6 x 1" negro	3.5	25.4	200	9 000	TWG61
6 x 1" zincado azul	3.5	25.4	200	9 000	TWG61A
6 x 1 1/4" negro	3.5	31.7	200	9 000	TWG6114
6 x 1 1/2" negro	3.5	38.1	200	4 800	TWG6112
6 x 1 5/8" negro	3.5	41.3	200	4 800	TWG6158
6 x 1 3/4" negro	3.5	50.8	200	4 800	TWG6134
6 x 2" negro	3.5	50.8	200	4 800	TWG62
6 x 2 1/4" negro	3.5	57.1	200	3 200	TWG6214
6 x 2 1/2" negro	3.5	63.5	200	3 200	TWG6212
8 x 5/8" negro	4.0	15.9	200	4 800	TWG858
8 x 3/4" negro	4.0	19.0	200	4 800	TWG834
8 x 1" negro	4.0	25.4	200	4 800	TWG81
8 x 1 1/4" negro	4.0	31.7	200	4 800	TWG8114
8 x 1 1/2" negro	4.0	38.1	200	4 800	TWG8112
8 x 1 3/4" negro	4.0	44.4	200	4 800	TWG8134
8 x 2" negro	4.0	50.8	200	3 200	TWG82
8 x 2 1/2" negro	4.0	63.5	200	2 400	TWG8212
8 x 3" negro	4.0	76.2	200	2 400	TWG83
10 x 1" negro	5.0	25.4	200	4 800	TWG101
10 x 1 1/2" negro	5.0	38.1	200	3 200	TWG10112
10 x 1 3/4" negro	5.0	44.4	200	3 200	TWG10134
10 x 2" negro	5.0	50.8	200	3 200	TWG102
10 x 2 1/2" negro	5.0	63.5	200	3 200	TWG10212
10 x 3" negro	5.0	76.2	200	2 400	TWG103

tärken
HERRAJES & FIJACIONES

Código x millar: **TWG00** (negro)
Código x Cajón: **TWG00G**
Código x millar: **TWG00A** (zincado azul)
Código x Cajón: **TWG00AG**



III Tornillos Chipboard (Fix)

Tornillos Cementados y Zincados Amarillo y Azul (ver medidas)
 Tornillos para fijación de muebles de todo tipo, maderas, aglomerados,
 no necesitan perforación previa. Tornillo Cabeza de fijación PHILLIPS.

Embalaje:

- En cajas de 500, 200 o 100 pzas o Cajón.
- Artículos por Cajón cerrado llevan descuento, ver Lista de Precios.
- Precios por millar (1000)
- medidas en Zincado Azul ver Recuadro.

TUFA

Código x millar: **TUF00** (zincado amarillo)
 Código x Cajón: **TUF00G**
 Código x millar: **TUF00A** (zincado azul)
 Código x Cajón: **TUF00AG**

Cant. P/miles - Caja 00.0
 Cant. P/miles - Cajón 00.0

tärken
 HERRAJES & FIJACIONES



Largo aproximado en mm	Diámetro Nominal en mm.													
	2.50	3.0	3.5	4.0	4.5	5.0	6.0							
	Punta Phillips N°													
	1	1	2	2	2	3	3							
Numeros Franceses														
	17	18	19	20	21	22	23							
10 mm	1.0 72	TUF2510	0.5 36	TUF3010										
13 mm	1.0 72	TUF2513	0.5 36	TUF3013	0.5 36	TUF3513	0.2 9.0	TUF4013						
16 mm	1.0 48	TUF2516	0.5 36	TUF3016	0.5 24	TUF3516	0.2 9.0	TUF4016	0.2 9.0	TUF4516	0.2 4.8	TUF5016		
20 mm	1.0 48	TUF2520	0.5 24	TUF3020	0.5 12	TUF3520	0.2 9.0	TUF4020	0.2 9.0	TUF4520	0.2 4.8	TUF5020		
25 mm	1.0 24	TUF2525	0.5 24	TUF3025	0.5 12	TUF3525	0.2 9.0	TUF4025	0.2 9.0	TUF4525	0.2 4.8	TUF5025		
30 mm			0.512	TUF3030	0.5 12	TUF3530	0.2 4.8	TUF4030	0.2 4.8	TUF4530	0.2 3.2	TUF5030	0.2 3.2	TUF6030
35 mm			0.5 8.0	TUF3035	0.5 8.0	TUF3535	0.2 4.8	TUF4035	0.2 4.8	TUF4535	0.2 3.2	TUF5035	0.2 3.2	TUF6035
40 mm			0.5 8.0	TUF3040	0.5 8.0	TUF3540	0.2 4.8	TUF4040	0.2 4.8	TUF4540	0.2 3.2	TUF5040	0.2 3.2	TUF6040
45 mm					0.5 8.0	TUF3545	0.2 4.8	TUF4045	0.2 4.8	TUF4545	0.2 3.2	TUF5045	0.2 3.2	TUF6045
50 mm					0.5 8.0	TUF3550	0.2 3.2	TUF4050	0.2 3.2	TUF4550	0.2 3.2	TUF5050	0.2 3.2	TUF6050
55 mm							0.2 3.2	TUF4055	0.2 3.2	TUF4555	0.2 3.2	TUF5055	0.2 3.2	TUF6055
60 mm							0.2 3.2	TUF4060	0.2 3.2	TUF4560	0.2 3.2	TUF5060	0.2 2.4	TUF6060
70 mm							0.2 2.4	TUF4070	0.2 2.4	TUF4570	0.2 2.4	TUF5070	0.2 2.4	TUF6070
75 mm							0.2 2.4			TUF4575				
80 mm							0.2 2.4	TUF4080	0.2 2.4	TUF4580	0.2 2.4	TUF5080	0.1 1.2	TUF6080
90 mm									0.2 2.4	TUF4590	0.2 2.4	TUF5090	0.1 1.2	TUF6090
100 mm									0.2 2.4	TUF45100	0.1 1.6	TUF50100	0.1 1.2	TUF60100
110 mm													0.1 1.2	TUF60110
120 mm													0.1 1.2	TUF60120
130 mm													0.1 1.2	TUF60130
140 mm													0.1 1.2	TUF60140
150 mm													0.1 1.2	TUF60150
160 mm													0.1 1.2	TUF60160
180 mm													0.1 1.2	TUF60180
200 mm													0.1 1.2	TUF60200

FIJACIONES / TORNILLOS / PITONES

||| Tornillos Parker Para Chapa

tärken
HERRAJES & FIJACIONES

Tornillo para chapa cabeza fijadora normal y / o combo.

Tornillos aterrajadores, rosca tipo AB, cementados y zincados, para fijaciones sobre chapa, puertas, ventanas, molduras, canaletas cubiertas, etc.

- Embalaje:**
- En cajas de 500 unidades.
 - Precios por millar (1000)



Código x millar: TVF (zincado)

		Diámetro Nominal en mm.						
		2.84 mm	3.5 mm	3.83 mm	4.16 mm	4.82 mm	5.50 mm	6.30 mm
Largo aproximado en mm - Pulg.		Numeros Según Ansi B18.64 - 1966						
		4	6	7	8	10	12	14
6.3 mm	1/4"	TVF414						
9.5 mm	3/8"	TVF438	TVF638	TVF738	TVF838			
12.7 mm	1/2"	TVF412	TVF612	TVF712	TVF812	TVF1012	TVF1212	
15.9 mm	5/8"	TVF458	TVF658	TVF758	TVF858	TVF1058	TVF1258	
19.0 mm	3/4"	TVF434	TVF634	TVF734	TVF834	TVF1034	TVF1234	TVF1434
25.4 mm	1"	TVF41	TVF61	TVF71	TVF81	TVF101	TVF121	TVF141
31.8 mm	1 1/4"		TVF6114	TVF7114	TVF8114	TVF10114	TVF12114	TVF14114
38.1 mm	1 1/2"		TVF6112	TVF7112	TVF8112	TVF10112	TVF12112	TVF14112
44.5 mm	1 3/4"		TVF6134	TVF7134	TVF8134	TVF10134	TVF12134	TVF14134
50.8 mm	2"		TVF62	TVF72	TVF82	TVF102	TVF122	TVF142
63.5 mm	2 1/2"					TVF10212		

||| Tornillos Pan Framming

tärken
HERRAJES & FIJACIONES

Tornillos cementados, con ranura PHILIPS, Punta AGUJA y MECCHA, taladran sus propios agujeros.

- Embalaje:**
- En bolsa de polietileno o cajón de cartón.
 - Precios por millar (1000)

MEDIDA	Termin.	Cant. x bolsa	Cant. x Cajón	CÓDIGO
7 x 7/16" Punta Aguja	zincado	200	12 000	TT07716A
7 x 7/16" Punta Mecha	zincado	200	12 000	TT07716M



Código x millar: TT000A
Punta Aguja



Código x millar: TT000M
Punta Mecha

Tornillos Parker (Fijadora - Phillips) / Punta Mecha

Tornillo para chapa cabeza fijadora normal Phillips.

Cant. P/miles - Caja 00.0
Cant. P/miles - Cajón 00.0

- Embalaje:**
- En cajas de 200 unidades.
 - Precios por millar (1000)

Largo aproximado en mm - Pulg.		Diámetro Nominal en mm		
		3.5 mm	4.2 mm	4.82 mm
		Números Según Ansi B18.64 - 1966		
		# 6	# 8	# 10
9.5 mm	3/8"	0,2 12,8	TPP638	
12.7 mm	1/2"	0,2 12,8	TPP612	0,2 12,8
15.9 mm	5/8"			0,2 12,8
19.0 mm	3/4"	0,2 12,8	TPP634	0,2 12,8
25.4 mm	1"	0,2 12,8	TPP61	0,2 12,8
31.8 mm	1 1/4"			0,2 8
38.1 mm	1 1/2"			0,2 6,4
50.8 mm	2"			0,2 3,2

tärken
HERRAJES & FIJACIONES



Código x millar: **TPP**
(zincado azul)

Tornillos Cabeza Frezada / Punta Mecha

Tornillos cementados, cabeza frezada, con ranura PHILIPS, Punta MECHA, taladran sus propios agujeros

- Embalaje:**
- En Caja o Cajón de carton.
 - Precios por millar (1000)

Código x millar: **TPF**



tärken
HERRAJES & FIJACIONES

MEDIDA	Terminación	Punta phillips Nº	Diámetro (mm)	Largo (mm)	Cant. x Caja	Cant. x Cajón	CÓDIGO
8 x 1/2"	zincado Azul	2	4.2	13	200	12.8	TPF812
8 x 5/8"	zincado Azul	2	4.2	19	200	12.8	TPF858
8 x 3/4"	zincado Azul	2	4.2	25	200	12.8	TPF834
8 x 1"	zincado Azul	2	4.2	25	200	12.8	TPF81
8 x 1 1/4"	zincado Azul	2	4.2	13	200	8	TPF8114
8 x 1 1/2"					200	6.4	TPF8112

Tornillos Cabeza Frezada Con Alas / Punta Mecha

Tornillos cementados, cabeza frezada, con ranura PHILIPS, Punta MECHA, taladran sus propios agujeros

- Embalaje:**
- En bolsa de polietileno o cajón de cartón.
 - Precios por millar (1000)

Cant. P/miles - Caja 00.0
Cant. P/miles - Cajón 00.0

Largo aproximado en Pulg.	Diámetro Nominal en mm - Pulgadas		
	4.2 mm	4.8 mm	5.5 mm
	Números Según Ansi B18.64 - 1966		
	# 8	# 10	# 12
1 1/4"	0.2 8 TWW8114	0.2 6.4 TWW10114	
1 1/2"	0.2 6.4 TWW8112	0.2 6.4 TWW10112	
1 5/8"		0.2 4.8 TWW10158	
2"		0.2 4.8 TWW102	0.2 1.6 TWW122
2 1/2"			0.2 1.6 TWW12212

tärken
HERRAJES & FIJACIONES



Código x millar: TWW

Tornillos Cabeza Flangeada - Punta Mecha (T1)

Tornillos cementados, cabeza flangeada (wafer) con ranura PHILIPS, Punta MECHA, taladran sus propios agujeros

- Embalaje:**
- En bolsa de polietileno o cajón de cartón.
 - Precios por millar (1000)



Código x millar: TAM

tärken
HERRAJES & FIJACIONES

MEDIDA	Termin.	Punta phillips N°	Diámetro (mm)	Largo (mm)	Cant. x bolsa	Cant. x Cajón	CÓDIGO
4.2 x 13 mm - 8 x 1/2"	zincado	2	4.2	13	200	10 000	TAM812
4.2 x 19 mm - 8 x 3/4"	zincado	2	4.2	19	200	8 000	TAM834
4.2 x 25 mm - 8 x 1"	zincado	2	4.2	25	200	7 000	TAM81
A GRANEL 4.2 x 13 mm - 8 x 1/2"	zincado	2	4.2	13	A GRANEL	10 000	TAM812G

Tornillos Cabeza Flangeada - Punta Aguja (T1)

Tornillo autoroscante cabeza flangeada

Tornillos cementados, cabeza flangeada (wafer) con ranura PHILIPS, Punta AGUJA, taladran sus propios agujeros

- Embalaje:**
- En bolsa de polietileno o cajón de cartón.
 - Precios por millar (1000)



Código x millar: TAA

tärken
HERRAJES & FIJACIONES

MEDIDA	Termin.	Punta phillips N°	Diámetro (mm)	Largo (mm)	Cant. x bolsa	Cant. x Cajón	CÓDIGO
4.2 x 13 mm - 8 x 1/2"	zincado	2	4.2	13	200	11 000	TAA812
A GRANEL 4.2 x 13 mm - 8 x 1/2"	zincado	2	4.2	13	A GRANEL	11 000	TAA812G

||| Tornillos Drywall Para Metal - Punta Aguja (T2) - Rosca Fina

Tornillos cementados, cabeza trompeta (bugle head) fosfatizados negros con ranura PHILLIPS, rosca paso FINO.

Punta AGUJA, taladran sus propios agujeros.

- Embalaje:**
- En bolsa de polietileno o cajón de carton.
 - Precios por millar (1000)



Código x millar: **TWF** (negro)

MEDIDA	Termin.	Punta phillips N°	Diámetro (mm)	Largo (mm)	Cant. x bolsa	Cant. x Cajón	CÓDIGO
3.5 x 25.4 mm - 6 x 1"	fosf.	2	3.5	25.4	200	12 000	TWF61A
3.5 x 31.7 mm - 6 x 1 ¼"	fosf.	2	3.5	31.7	200	10 000	TWF6114A
3.5 x 38.1 mm - 6 x 1 ½"	fosf.	2	3.5	38.1	200	8 000	TWF6112A
3.5 x 41.3 mm - 6 x 1 5/8"	fosf.	2	3.5	41.3	200	8 000	TWF6158A
3.5 x 50.8 mm - 6 x 2"	fosf.	2	3.5	50.8	200	6 000	TWF62A
A GRANEL 3.5 x 25.4 mm - 6 x 1"	fosf.	2	3.5	25.4	A GRANEL	12 000	TWF61AG

||| Tirafondos Cabeza Hexagonal

Tornillos cementados y zincados azul.

- Embalaje:**
- En cajas de Cartón.
 - Precios por Centena (100)



Cant. P/miles - Caja 00.0
Cant. P/miles - Cajón 00.0

Código x millar: **TTF** (zincado azul)

Largo aproximado en mm - Pulg.	Diámetro Nominal En Pulgadas / Llave			
	3/16" (5mm) LLave : S - 3/8" (9.5mm)	1/4" (6mm) LLave : S - 7/16" (11mm)	5/16" (8mm) LLave : S - 1/2" (12.7mm)	3/8" (10mm) LLave : S - 9/16" (14.3mm)
30 mm - 1 ¼"	200 TTF31630	200 TTF1430		
40 mm - 1 ½"	200 TTF31640	200 TTF1440	100 TTF51640	
50 mm - 2"	200 TTF31650	100 TTF1450	100 TTF51650	100 TTF3850
55 mm - 2 ¼"		100 TTF1455		
65 mm - 2 ½"	200 TTF31665	100 TTF1465	100 TTF51665	100 TTF3865
70 mm - 2 ¾"				100 TTF3870
75 mm - 3"	200 TTF31675	100 TTF1475	100 TTF51675	100 TTF3875
90 mm - 3 ½"		100 TTF1490	100 TTF51690	100 TTF3890
100 mm - 4"		100 TTF14100	100 TTF516100	100 TTF38100
114 mm - 4 ½"		100 TTF14114	100 TTF516114	
127 mm - 5"		100 TTF14127	100 TTF516127	
140 mm - 5 ½"			100 TTF516140	
152 mm - 6"			100 TTF516152	

Tornillos Drywall - Punta Mecha

Tornillos cabeza trompeta (bugle head) cementados, fosfatizados negros con ranura PHILIPS, rosca paso FINO.

Punta MECHA, taladran sus propios agujeros.

- Embalaje:**
- En bolsa de polietileno o cajón de carton.
 - Precios por millar (1000)



Código x millar: TWF (negro)

MEDIDA	Termin.	Punta phillips N°	Diámetro (mm)	Largo (mm)	Cant. x bolsa	Cant. x Cajón	CÓDIGO
3.5 x 25.4 mm - 6 x 1"	fosf.	2	3.5	25.4	200	10 000	TWF61M
3.5 x 38.1 mm - 6 x 1 1/2"	fosf.	2	3.5	38.1	200	7 000	TWF6112M
3.5 x 41.3 mm - 6 x 1 5/8"	fosf.	2	3.5	41.3	200	7 000	TWF6158M
3.5 x 50.8 mm - 6 x 2"	fosf.	2	3.5	50.8	200	6 000	TWF62M

Tornillos Cabeza Hexagonal - Punta Mecha

Con Arandela De Chapa Y Goma Vulcanizada Colocada.

Terminacion: zincado azul.

- Embalaje:**
- En bolsa de polietileno o cajón de carton.
 - Precios por millar (1000)



Código x millar: TJX (zincado azul)

Cant. P/miles - Caja 00.0
Cant. P/miles - Cajón 00.0



Diámetro nominal / mm - pulg.	LLAVE	Largo (Pulgadas)											
		3/4"		1"		1 1/2"		2"		2 1/2"		3"	
# 12 - 5.5 mm - 3/16"	5/16	0.7 5.6	TJX1234	0.6 4.8	TJX121	0.4 3.2	TJX12112	0.35 2.8	TJX122				
# 14 - 6.3 mm - 1/4"	3/8			0.2 2.0	TJX141	0.2 1.6	TJX14112	0.2 1.6	TJX142	0.2 1.2	TJX14212	0.2 1.6	TJX143
A GRANEL # 14 - 6.3 mm - 1/4"	3/8			2.0	TJX141G	1.6	TJX14112G	1.6	TJX142G	1.2	TJX14212G		

Tornillos Cabeza Hexagonal Punta Aguja Ranurada (tipo 17)

Con Arandela de Goma EPDM Colocada.

Terminacion: zincado amarillo.

- Embalaje:**
- En bolsa de polietileno o cajón de carton.
 - Precios por millar (1000)



Código x millar: TJM (zincado amarillo)

Cant. P/miles - Caja 00.0
Cant. P/miles - Cajón 00.0

Diámetro nominal / mm - pulg.	LLAVE	Largo (Pulgadas)											
		1"		1 1/2"		2"		2 1/2"		3"			
# 14 - 6.3 mm - 1/4"	3/8	0.2 2.0	TJM141	0.2 1.6	TJM14112	0.2 1.6	TJM142	0.2 1.6	TJM14212	0.2 1.2	TJM143		



Arandelas de Chapa y Goma Vulcanizada

• Precios por millar (1000)

MEDIDA	Cant. x caja	Cant. x Cajón	CÓDIGO
φ Diámetro exterior - 16 mm φ Diámetro interior - 7 mm	500	20 000	TTOV16

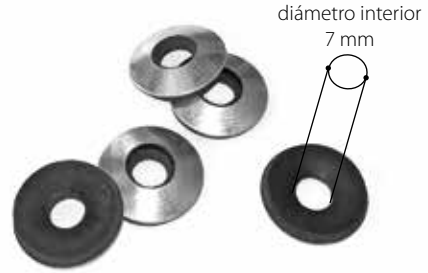

Arandelas de Goma EPDM

• Precios por millar (1000)

Descripción	MEDIDA	Cant. x caja	Cant. x Cajón	CÓDIGO
Para Tornillo # 14 (6.3mm)	Diámetro exterior - 11 mm	1 000	20 000	TTOG14



Puntas Para Tornillos - Phillips

PH- Largo/Diam	Cant. x bolsita	Cant. x caja	UNID. VTA	CÓDIGO
PH1-25 mm / 4,5 mm	10	200	Uni.	TTO125
PH2-25 mm / 6 mm	10	200	Uni.	TTO225
PH3-25 mm / 6 mm	10	200	Uni.	TTO325

PH- Largo/Diam	Cant. x bolsita	Cant. x caja	UNID. VTA	CÓDIGO
PH1-50 mm / 4,5 mm	10	100	Uni.	TTO150
PH2-50 mm / 6 mm	10	100	Uni.	TTO250
PH3-50 mm / 6 mm	10	100	Uni.	TTO350



Tornillo Para Manija

Tornillos cementados, con ranura PHILIPS, Punta AGUJA y MECHA, taladran sus propios agujeros.

Embalaje: • En bolsa de polietileno o cajón de carton.

• Precios por millar (1000)

MEDIDA	Termin.	Cant. x bolsa	UNIDAD	CÓDIGO
Tornillo Para Manija M4 L22	zincado	1	MIL	TTOF422
Tornillo Para Manija M4 L40	zincado	1	MIL	TTOF440



tärken
HERRAJES & FIJACIONES

Bulon Cabeza Redonda / Cuello cuadrado con Tuerca

Tornillos cementados y zincados azul. Rosca completa.

Embalaje: • En cajas de Cartón.

• Precios por Centena (100)



Cant. P/miles - Caja 00.0
Cant. P/miles - Cajón 00.0

Código x centena: **TPB** (zincado azul)

tärken
HERRAJES & FIJACIONES

Diámetro Nominal en Pulgadas

Largo aproximado en Pulg. - mm	1/4" (6 mm)		5/16" (8 mm)		3/8" (10 mm)		1/2" (13 mm)	
	Hilos x pulg		Hilos x pulg		Hilos x pulg		Hilos x pulg	
1 1/4" (≅ 30 mm)	3/12	TPB14114						
1 1/2" (≅ 40 mm)	3/12	TPB14112	2/8	TPB516112	2/6	TPB38112	0.5/2	TPB12112
1 3/4" (≅ 45 mm)	3/12	TPB14134	2/8	TPB516134				
2" (≅ 50 mm)	2/12	TPB142	2/8	TPB5162	1/4	TPB382	0.5/2	TPB122
2 1/4" (≅ 57 mm)	2/12	TPB14214	2/6	TPB516214				
2 1/2" (≅ 65 mm)	2/12	TPB14212	1.5/6	TPB516212	1/4	TPB38212	0.5/2	TPB12212
3" (≅ 75 mm)	2/8	TPB143	1.5/6	TPB5163	1/4	TPB383	0.5/2	TPB123
3 1/2" (≅ 90 mm)	1.5/9	TPB14312	1.5/6	TPB516312	0.8/3.2	TPB38312	0.5/2	TPB12312
4" (≅ 100 mm)	1.5/6	TPB144	1/4	TPB5164	0.8/3.2	TPB384	0.5/1.5	TPB124
4 1/2" (≅ 114 mm)	1.5/6	TPB14412	1/4	TPB516412	0.7/2.8	TPB38412	0.5/1.5	TPB12412
5" (≅ 127 mm)	1/6	TPB145	1/4	TPB5165	0.7/2.8	TPB385		
5 1/2" (≅ 140 mm)	1/4	TPB14512	1/4	TPB516512	0.6/2.4	TPB38512		
6" (≅ 152 mm)	1/4	TPB146	1/4	TPB5166	0.6/2.4	TPB386		
8" (≅ 203 mm)					0.5/2	TPB388		



Arandelas GROVER Zincada

Arandelas zincado azul.

Embalaje: • En cajas de Cartón.

• Precios por Mil (1000)



Descripción	MEDIDA	Cant. x caja	Cant. x Cajón	CÓDIGO	A (mm)	B (mm)	e ø
Zincado Azul	1/4" (6 mm)	1 000	18 000	TNS14	12.30	6.63	1.57
Zincado Azul	5/16" (8 mm)	500	9 000	TNS516	14.72	8.06	2.01
Zincado Azul	3/8" (10 mm)	500	6 000	TNS38	17.05	9.69	2.52
Zincado Azul	1/2" (13mm)	200	2 400	TNS12	21.06	12.73	3.33

Arandelas Plana Zincada

Arandelas zincado azul.

Embalaje: • En bolsa de polietileno.

• Precios por Kilo

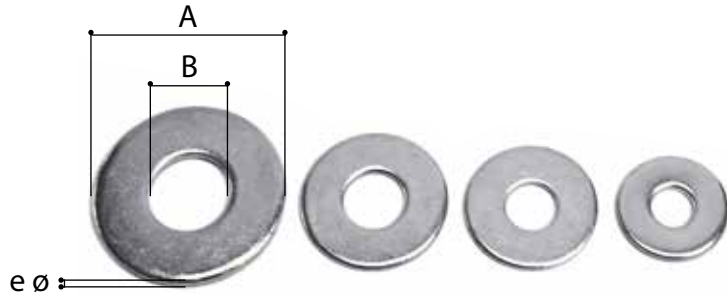

Descripción	MEDIDA	Cant. x caja	Cant. x Cajón	CÓDIGO	A (mm)	B (mm)	e ø	Piezas x Kilo
Zincado Azul	1/4" (6mm)	2 Kg	20 Kg	TNF14	18.80	8.22	1.80	336
Zincado Azul	5/16" (8mm)	2 Kg	20 Kg	TNF516	22.25	9.65	1.98	215
Zincado Azul	3/8" (10mm)	2 Kg	20 Kg	TNF38	25.65	10.79	1.83	176
Zincado Azul	1/2" (13mm)	2 Kg	20 Kg	TNF12	34.89	14.45	2.46	69

Tuerca Hexagonal Zincada

Tuercas zincado azul.

Embalaje: • En cajas de Cartón.

• Precios por Mil



Descripción	MEDIDA	Cant. x caja	Cant. x Cajón	CÓDIGO	A (mm)	B (mm)
Zincado Azul	1/4" (6mm)	1 000	6 000	THN14	11.01	5.54
Zincado Azul	5/16" (8mm)	500	4 000	THN516	12.61	6.78
Zincado Azul	3/8" (10mm)	500	3 000	THN38	14.17	8.20
Zincado Azul	1/2" (13mm)	200	1 200	THN12	18.71	11.00

Varilla Roscada en Hierro / Hierro Zincado Azul

- Embalaje:**
- Lío (5 -8- 10 - 20 - 40 - 50 o 100 piezas)
 - Precios por UNIDAD

Descripción	Cantidad x Lío	CÓDIGO Hierro	CÓDIGO Hierro Zincado Azul
Varilla Roscada 1/4"	100	TVR14H	TVR14Z
Varilla Roscada 5/16"	50	TVR516H	TVR516Z
Varilla Roscada 3/8"	40	TVR38H	TVR38Z
Varilla Roscada 1/2"	20	TVR12H	TVR12Z
Varilla Roscada 5/8"	10	TVR58H	TVR58Z
Varilla Roscada 3/4"	8	TVR34H	TVR34Z
Varilla Roscada 7/8"	5	TVR78H	TVR78Z
Varilla Roscada 1"	5	TVR1H	TVR1Z



tärken
HERRAJES & FIJACIONES

Pitones Con Tope

- Material:**
- Hierro zincado.
- Embalaje:**
- En cajas de 100 unidades.
 - Artículos por Cajón cerrado llevan descuento, ver Lista de Precios.
(mínima cantidad de venta es la caja)

Trapano



IPI005A / 10A



IPI005C / 10C



IPI005L / 10L

Medida / Detalle	Cantidad x caja	Cantidad x cajón	UNIDAD	ARTÍCULO
Piton Abierto 3.1 x 32 mm Con Tope (N°5)	1	48	100 pza.	IPI005A
Piton Abierto 3.8 x 42 mm Con Tope (N°6)	1	24	100 pza.	IPI006A
Piton Abierto 4.3 x 52 mm Con Tope (N°8)	1	16	100 pza.	IPI008A
Piton Abierto 5.6 x 56 mm Con Tope (N°10)	1	12	100 pza.	IPI010A
Piton Cerrado 3.1 x 32 mm Con Tope (N°5)	1	48	100 pza.	IPI005C
Piton Cerrado 3.8 x 42 mm Con Tope (N°6)	1	24	100 pza.	IPI006C
Piton Cerrado 4.2 x 52 mm Con Tope (N°8)	1	16	100 pza.	IPI008C
Piton Cerrado 5.6 x 56 mm Con Tope (N°10)	1	12	100 pza.	IPI010C
Piton Escuadra (L) 3.1 x 40 mm Con Tope (N°5)	1	48	100 pza.	IPI005L
Piton Escuadra (L) 3.8 x 52 mm Con Tope (N°6)	1	24	100 pza.	IPI006L
Piton Escuadra (L) 4.3 x 63 mm Con Tope (N°8)	1	16	100 pza.	IPI008L
Piton Escuadra (L) 5.6 x 72 mm Con Tope (N°10)	1	12	100 pza.	IPI010L



III Pitones Abiertos

- Material:** • Acero galvanizado.
Embalaje: • En cajas de cartón conteniendo 1 o 1/2 gruesa (1 gruesa=144 pzas).



Medida Descripción	Cantidad x caja (Grs.)	Cantidad x cajón (Grs.)	UNIDAD	Diámetro Alambre (mm)	Diámetro Exterior (mm)	Largo total (mm)	ARTÍCULO
2"	1	200	Gruesa	1.8	11.0	30.0	IPI4202
3"	1	100	Gruesa	2.5	13.0	35.0	IPI4203
4"	1	100	Gruesa	2.8	14.0	40.0	IPI4204
5"	1	100	Gruesa	3.2	15.0	45.0	IPI4205
6"	1	50	Gruesa	3.5	17.0	50.0	IPI4206
8"	1	40	Gruesa	4.0	21.0	60.0	IPI4208
10"	1	30	Gruesa	4.5	25.0	70.0	IPI4210
12"	1	20	Gruesa	5.0	30.0	80.0	IPI4212
14"	1/2	10	Gruesa	5.5	35.0	90.0	IPI4214

III Pitones Cerrados

- Material:** • Acero galvanizado.
Embalaje: • En cajas de cartón conteniendo 1 o 1/2 gruesa (1 gruesa=144 pzas).



Medida Descripción	Cantidad x caja (Grs.)	Cantidad x cajón (Grs.)	UNIDAD	Diámetro Alambre (mm)	Diámetro Exterior (mm)	Largo total (mm)	ARTÍCULO
2"	1	400	Gruesa	1.8	10	22	IPI7102
3"	1	250	Gruesa	2.2	11	24	IPI7103
4"	1	200	Gruesa	2.5	12	26	IPI7104
5"	1	150	Gruesa	2.8	13	28	IPI7105
6"	1	100	Gruesa	3.2	14	31	IPI7106
7"	1	100	Gruesa	3.5	15	34	IPI7107
8"	1	50	Gruesa	3.8	17	37	IPI7108
10"	1	40	Gruesa	4.2	19	41	IPI7110
12"	1	30	Gruesa	5.0	21	46	IPI7112
14"	1	20	Gruesa	5.5	24	52	IPI7114
16"	1/2	20	Gruesa	6.0	26	58	IPI7116

||| Tarugos Sin Tope

- Material:** • *Nylon compuesto.*
Embalaje: • *En Bolsas de 250 - 500 y 1000 unidades.*

tärken
HERRAJES & FIJACIONES

Medida / Detalle	Cantidad x Bolsa	UNIDAD	ARTÍCULO
Tarugo N° 5 sin Tope	1000	MIL	TRR5
Tarugo N° 6 sin Tope	1000	MIL	TRR6
Tarugo N° 8 sin Tope	1000	MIL	TRR8
Tarugo N° 10 sin Tope	500	MIL	TRR10
Tarugo N° 12 sin Tope	250	MIL	TRR12



||| Tarugos Con Tope

- Material:** • *Nylon compuesto.*
Embalaje: • *En Bolsas de 250 - 500 y 1000 unidades.*

tärken
HERRAJES & FIJACIONES

Medida / Detalle	Cantidad x Bolsa	UNIDAD	ARTÍCULO
Tarugo N° 5 con Tope	1000	MIL	TRR5T
Tarugo N° 6 con Tope	1000	MIL	TRR6T
Tarugo N° 8 con Tope	1000	MIL	TRR8T
Tarugo N° 10 con Tope	500	MIL	TRR10T
Tarugo N° 12 con Tope	250	MIL	TRR12T



||| Tarugos Espiga VX

- Material:** • *Nylon compuesto.*
Embalaje: • *En Bolsas de 250 - 500 y 1000 unidades.*

tärken
HERRAJES & FIJACIONES

Medida / Detalle	Cantidad x Bolsa	UNIDAD	ARTÍCULO
Tarugo Espiga VX N° 6	1000	MIL	TRR6VX
Tarugo Espiga VX N° 8	500	MIL	TRR8VX
Tarugo Espiga VX N° 10	250	MIL	TRR10VX
Tarugo Espiga VX N° 12	250	MIL	TRR12VX



Tejido Mosquitero (18X16) Hr. Galvanizado / Aluminio / Aluminio PVC



- Material:**
- Hierro Galvanizado / Aluminio / Aluminio Plastificado en PVC.
- Embalaje:**
- Hierro Galvanizado, en caja cerrada conteniendo 2 rollos.
 - Aluminio / Aluminio Plastificado en PVC, en caja cerrada conteniendo 1 rollo.

Medida Descripción	Cant. x Caja	UNIDAD	ARTÍCULO Hierro Galvanizado	ARTÍCULO Aluminio	ARTÍCULO Aluminio PVC
Rollo de 0.60 ancho x 25.00 mts.	1	Rollo		ITE021	
Rollo de 0.70 ancho x 25.00 mts.	1	Rollo		ITE022	
Rollo de 0.80 ancho x 25.00 mts.	2 Galv 1 Alum	Rollo	ITE001	ITE023	ITE031
Rollo de 0.90 ancho x 25.00 mts.	1	Rollo		ITE024	
Rollo de 1.00 ancho x 25.00 mts.	2 Galv 1 Alum	Rollo	ITE003	ITE025	ITE033
Rollo de 1.10 ancho x 25.00 mts.	1	Rollo		ITE026	
Rollo de 1.20 ancho x 25.00 mts.	2 Galv 1 Alum	Rollo	ITE005	ITE027	ITE035
1 Rollo de 50 ancho x 25.00 mts.	1	Rollo		ITE028	

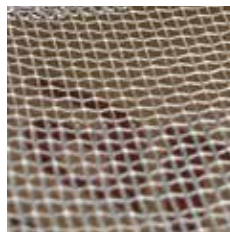

Tejido Mosquitero
Hierro Galvanizado



Tejido Mosquitero
Aluminio



Tejido Mosquitero
Aluminio PVC

Tejido Mosquitero Fibra de Vidrio (14x18)

- Material:** • Fibra de Vidrio Gris de 110 gramos por metro cuadrado 110 grs / m².
- Embalaje:** • En bolsas por rollos individuales.



Medida Descripción	Hilos x pulg.	Cantidad x Bolsa	UNIDAD	ARTÍCULO Fibra de Vidrio
Rollo Gris de 0.8 mts. ancho x 30 mts.	14 x 18	10	Rollo	ITE715
Rollo Gris de 1 mts. ancho x 30 mts.	14 x 18	10	Rollo	ITE716
Rollo Gris de 1.2 mts. ancho x 30 mts.	14 x 18	10	Rollo	ITE717

Tejido Mosquitero
Fibra de Vidrio



Malla Electrosoldada



- Material:** • Hierro Galvanizado. No oxida, no requiere mantenimiento, primero soldado, luego Electro Galvanizado. Alambre maleable, semi duro.
- Embalaje:** • En paquetes por rollos individuales.

Medida Descripción	Diámetro del Alambre	Tamaño Cuadrado mm	Cantidad x Paquete	UNIDAD	ARTÍCULO Hierro Galvanizado
Rollo de 1 mts. ancho x 20 mts.	φ 0.88 - BWG20	13 x 13	1	Rollo	ITE613
Rollo de 1 mts. ancho x 20 mts.	φ 1.06 - BWG19	19 x 19	1	Rollo	ITE619
Rollo de 1 mts. ancho x 20 mts.	φ 1.24 - BWG18	25 x 25	1	Rollo	ITE625
Rollo de 1 mts. ancho x 20 mts.	φ 1.82 - BWG15	38 x 38	1	Rollo	ITE638
Rollo de 1 mts. ancho x 20 mts.	φ 2.10 - BWG14	50 x 50	1	Rollo	ITE650

Malla Electrosoldada



Tejido Mosquitero Plástico (14x14)

- Material:** • Plástico Transparente de 90 gramos por metro cuadrado 90 grs / m2.
- Embalaje:** • En bolsas por dos rollos.



Tejido Mosquitero Plástico

Medida Descripción	Hilos x pulg.	Cantidad x Bolsa	UNIDAD	ARTÍCULO Plástico
Rollo de 1 mts. ancho x 30 mts.	14 x 14	2	Rollo	ITE714

Tejido Hexagonal Hr. Galvanizado (Antes de Enhebrar)

- Material:** • Hierro galvanizado.
- Embalaje:** • En paquetes por rollos individuales de 25 mts. de largo.



Tejido Hexagonal Hr. Galvanizado

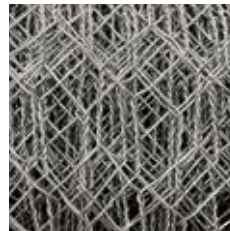
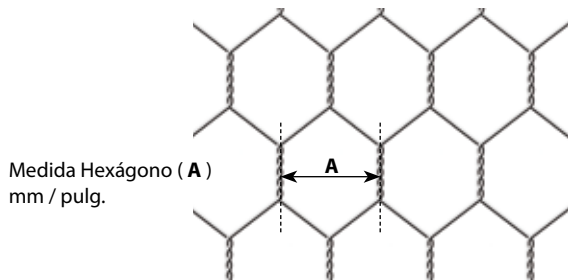

Medida Descripción	Medida hexágono (A) mm / pulg.	Diametro alambre mm / bwg.	Altura (mts)	Cant. x caja	UNIDAD	ARTÍCULO
13 mm x 0.6 mm 0.50 x 25.00 mts.	13 / ½"	0.6 / 23	0.5	1	Rollo	ITE205
13 mm x 0.6 mm 0.80 x 25.00 mts.	13 / ½"	0.6 / 23	0.8	1	Rollo	ITE208
13 mm x 0.6 mm 1.0 x 25.00 mts.	13 / ½"	0.6 / 23	1.0	1	Rollo	ITE210
13 mm x 0.6 mm 1.2 x 25.00 mts.	13 / ½"	0.6 / 23	1.2	1	Rollo	ITE212
13 mm x 0.6 mm 1.5 x 25.00 mts.	13 / ½"	0.6 / 23	1.5	1	Rollo	ITE215
13 mm x 0.6 mm 1.8 x 25.00 mts.	13 / ½"	0.6 / 23	1.8	1	Rollo	ITE218
19 mm x 0.7 mm 0.8 x 25.00 mts.	19 / ¾"	0.7 / 22	0.8	1	Rollo	ITE308
19 mm x 0.7 mm 1.0 x 25.00 mts.	19 / ¾"	0.7 / 22	1.0	1	Rollo	ITE310
19 mm x 0.7 mm 1.2 x 25.00 mts.	19 / ¾"	0.7 / 22	1.2	1	Rollo	ITE312
19 mm x 0.7 mm 1.5 x 25.00 mts.	19 / ¾"	0.7 / 22	1.5	1	Rollo	ITE315
25 mm x 0.8 mm 1.0 x 25.00 mts.	25 / 1"	0.8 / 21	1.0	1	Rollo	ITE410
25 mm x 0.8 mm 1.2 x 25.00 mts.	25 / 1"	0.8 / 21	1.2	1	Rollo	ITE412
25 mm x 0.8 mm 1.5 x 25.00 mts.	25 / 1"	0.8 / 21	1.5	1	Rollo	ITE415
38 mm x 0.9 mm 1.5 x 25.00 mts.	38 / 1½"	0.9 / 20	1.5	1	Rollo	ITE515
38 mm x 0.9 mm 1.8 x 25.00 mts.	38 / 1½"	0.9 / 20	1.8	1	Rollo	ITE518



